

# Invacare Standing Transfer Vest

en	Sling User Manual .....	3
da	Sejl Brugsanvisning .....	6
de	Patientengurt Gebrauchsanweisung .....	9
es	Eslinga Manual del usuario .....	12
fi	Nostoliina Käyttöohje .....	16
fr	Sangle Manuel d'utilisation .....	19
it	Imbracatura Manuale d'uso .....	22
nl	Draagband Gebruiksaanwijzing .....	26
no	Løfteseil Bruksanvisning .....	29
pt	Cesta Manual de utilização .....	33
sv	Lyftsele Bruksanvisning .....	36

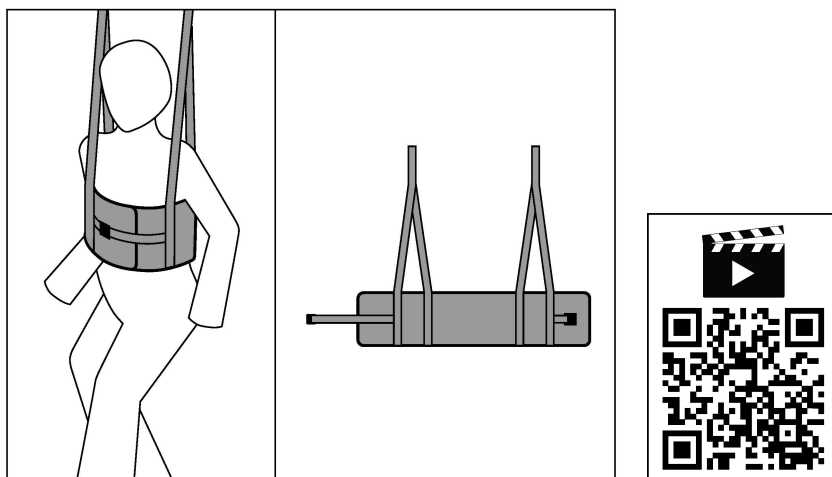

This manual MUST be given to the user of the product.  
BEFORE using this product, this manual MUST be read and saved for future reference.



Yes, you can.®

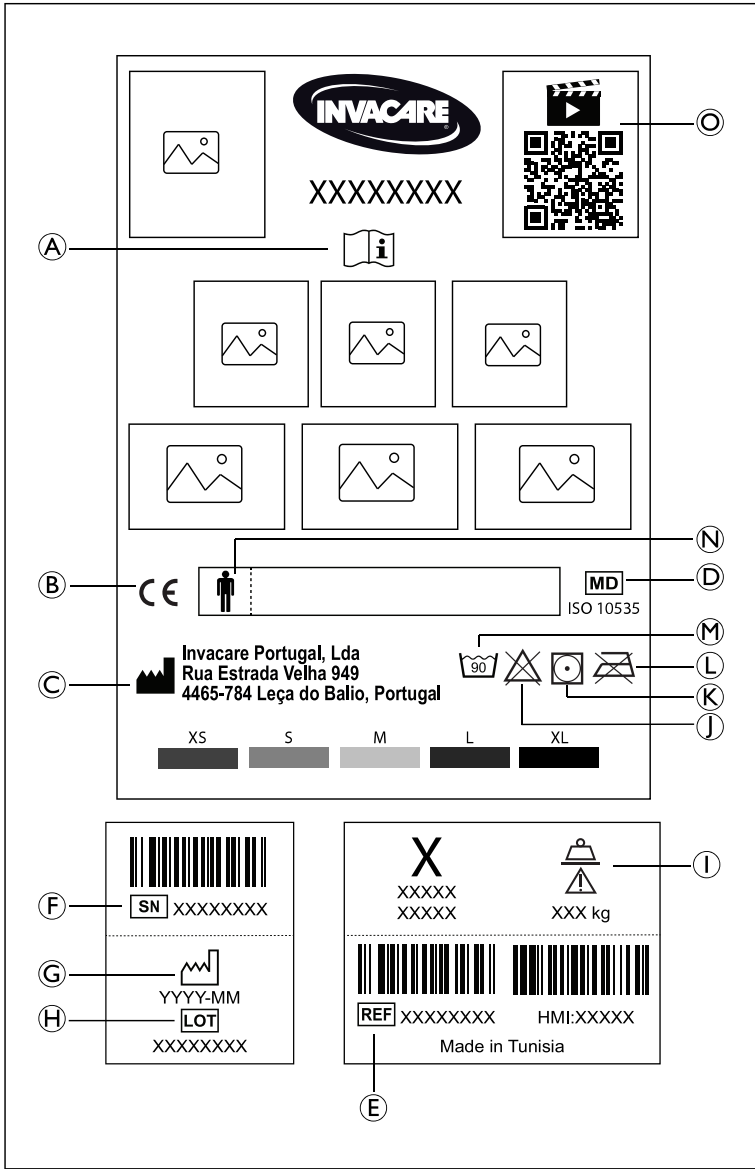

Fig. 1

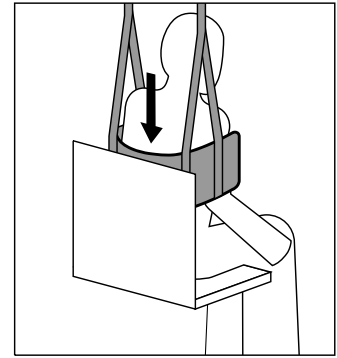

Fig. 2

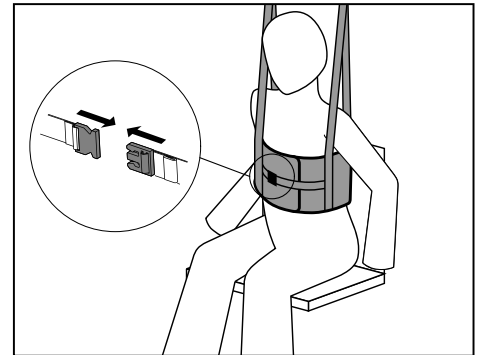

Fig. 3

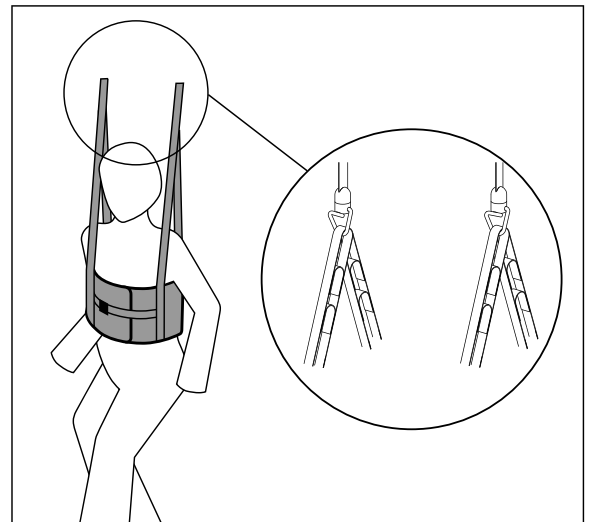

Fig. 4

# 1 General

## 1.1 Introduction

This user manual contains important information about the handling of the product. To ensure safety when using the product, read the user manual carefully and follow the safety instructions.

Invacare reserves the right to alter product specifications without further notice.

Before reading this document, make sure you have the latest version. You find the latest version as a PDF on the Invacare website.

If you find that the font size in the printed document is difficult to read, you can download the PDF version from the website. The PDF can then be scaled on screen to a font size that is more comfortable for you.

In case of a serious incident with the product, you should inform the manufacturer and the competent authority in your country.

### Symbols in this Document

Symbols and signal words are used in this document and apply to hazards or unsafe practices which could result in personal injury or property damage. See the information below for definitions of the signal words.



#### WARNING

Indicates a hazardous situation that could result in serious injury or death if it is not avoided.



#### CAUTION

Indicates a hazardous situation that could result in minor or slight injury if it is not avoided.



#### IMPORTANT

Indicates a hazardous situation that could result in damage to property if it is not avoided.



#### Tips and Recommendations

Gives useful tips, recommendations and information for efficient, trouble-free use.

## 1.2 Service Life

Expected service life of the product is 1-5 years. Service life time varies depending on the fabric, frequency of use, laundering practices, and weight carried.

## 1.3 Warranty Information

We provide a manufacturer's warranty for the product in accordance with our General Terms and Conditions of Business in the respective countries.

Warranty claims can only be made through the provider from whom the product was obtained.

## 1.4 Limitation of Liability

Invacare accepts no liability for damage arising from:

- Non-compliance with the user manual
- Incorrect use
- Natural wear and tear
- Incorrect assembly or set-up by the purchaser or a third party
- Technical modifications
- Unauthorised modifications and/or use of unsuitable spare parts

## 1.5 Compliance

Quality is fundamental to the company's operation, working within the disciplines of ISO 13485.

This product features the CE mark, in compliance with the Medical Device Regulation 2017/745 Class I. The launch date of this product is stated in the CE declaration of conformity.

We are continuously working towards ensuring that the company's impact on the environment, locally and globally, is reduced to a minimum.

We only use REACH compliant materials and components.

### Product-specific standards

The product has been tested and conforms to ISO 10535 (Hoists for the transfer of disabled persons) and all related standards.

For further information about local standards and regulations, contact your local Invacare representative. See addresses at the end of this document.

## 2 Safety

### 2.1 General Safety Information



#### WARNING!

#### Risk of Serious Injury or Damage

Improper use of this product may cause injury or damage.

- If you are unable to understand the warnings, cautions or instructions, contact a health care professional or provider before attempting to use this equipment.
- Do not use this product or any available optional equipment without first completely reading and understanding these instructions and any additional instructional material such as user manual, service manual or instruction sheet supplied with this product or optional equipment.



#### WARNING!

#### Risk of Injury or Damage

Improper use of this product may cause injury or damage.

- Do not make any unauthorized alterations or modifications to the product.
- Do not use the sling for any other purpose than to transfer an individual from one resting surface to another.



#### WARNING!

#### The maximum safe working load must not be exceeded

- Do not exceed the maximum safe working load of this product or other components of the lifting system. See documentation or the labeling for the stated maximum safe working load.
- The component with the lowest load limit determines the maximum safe working load of the entire system.



**WARNING!**

**Risk of Injury or Damage**

- Ignition sources can cause burns or fire.
- Patient transfer must be performed with a safety space between the lift and possible ignition sources (heater, stove, fireplace, etc.).
  - The patient and assistants must not smoke during transfer.
  - The sling must not be placed over heat sources (heater, stove, fireplace, etc.).



**CAUTION!**

**Compatibility of Slings with Attachment System**

- Invacare uses a common attachment system based on hooks and loops. Loops on the sling are attached to hooks on the lift.
- A risk assessment is always to be carried out by a professional prior to use of Invacare slings with lifts of other manufacturers.
  - If you are in doubt about the use of Invacare slings with equipment of other manufacturers, contact your Invacare provider for advice.

**2.2 Labels and Symbols on the Product**

The labels are placed on the upper backside of the sling.

**Symbols — Fig. 1**

Ⓐ	Read user manual
Ⓑ	European Conformity
Ⓒ	Manufacturer
Ⓓ	Medical device
Ⓔ	Reference number
Ⓕ	Serial number
Ⓖ	Date of manufacture
Ⓗ	Lot number
Ⓘ	Max. safe working load
Ⓛ	Do not bleach
Ⓚ	Tumble dry, low temperature
Ⓛ	Do not iron
Ⓜ	Washing max. 90 °C
Ⓝ	Field for patient name
Ⓞ	QR code with link to instruction video

**3 Product Overview**

**3.1 Intended Use**

The Invacare Standing Transfer Vest is a non-rigid body-support unit to transfer an individual from one seating or standing position to another. The sling is intended to be combined with a ceiling hoist using a loop to hook attachment with 2 connection points.

The sling is not intended to be left underneath the patient after the transfer.

A healthcare professional or private person who has received proper training is the intended operator of this product.

**Indications**

The slings are indicated for the transfer of patients with the ability to stand up, with some degree of weight bearing ability and with the following minimum degrees of body control:

Leg control / weight bearing ability	Hip control	Trunk control	Head control
Good	Good	Good	Good

The sling is contraindicated for individuals who are not cooperative or are not able to understand and follow instructions.

**3.2 Accessories**

- Extension loops – 20 cm or 30 cm length  
Intended to be attached to the outer loops and extend the suspension straps of the sling for more reach or positioning options.
- Groin Band – S or L  
Intended to be attached to the sling and applied around the patients thighs, in order to keep the sling in place and prevent it from sliding upwards.

**4 Usage**

**4.1 General Safety Information**



**WARNING!**

**Risk of injury or damage**

- Improper use of this product may cause injury or damage.
- Do not attempt any transfer without approval of the patient’s healthcare professional.
  - Ensure that the patient is not prone to spasm or a risk assessment has been completed to address the possibility of forward pitching.



**WARNING!**

**Risk of injury**

- Improperly attached or adjusted slings can cause the patient to fall or cause injury to assistants.
- See the user manual of the lift in addition and follow the instructions for safety and use.
  - Check for proper sling attachment before starting the transfer.
  - Check again for proper sling attachment when the straps are tensioned before lifting the patient off the surface.
  - Do not use any kind of plastic back incontinence pad or seating cushion between patient and sling material that may cause the patient to slide out of the sling during transfer.
  - Make sure that there is sufficient head support when lifting a patient.
  - Position the patient in the sling as directed by the instructions provided with the sling.
  - Adjustments for patient safety and comfort should be made before moving the patient.



**WARNING!**

**Risk of injury**

- Usage of damaged slings can cause the patient to fall or cause injury to assistants.
- Bleached, torn, cut, frayed, or damaged slings are unsafe and could result in injury. Discard immediately.

To select the appropriate sling, a risk assessment must be performed by a healthcare professional. The risk assessment must consider:

- The patient’s weight, size, physical ability and medical condition.
- The type of transfer and the environment.
- The compatibility to the other lifting equipment used.

## 4.2 Applying the Sling

### Vest Application in Sitting Position

1. Lean the patient forward ensuring that he is well supported to reduce the risk of falling.
2. Slide the sling down behind the back of the patient in a central position until the upper edge is below the patients shoulder blades. **Fig. 2**
3. Lean the patient back against the sling.
4. Close the belt around the patients chest and make sure that it is well adjusted to the patient. **Fig. 3**

### Positioning of Patient Arms

The arms of the patient must be placed between the attachment points of the suspension straps.

## 4.3 Sling Attachment to the Lift

The suspension straps of the sling are equipped with color coded loops providing different lengths. Match the loop colors of the corresponding straps on each side of the sling for an even lift of the patient.

1. Attach the desired loop of each strap to the corresponding hook on the ceiling hoist. **Fig. 4**

## 4.4 Removing the Sling

1. After completion of the transfer, detach the sling from the lift.
2. Reverse the procedure described in *4.2 Applying the Sling, page 5*.

# 5 Maintenance

## 5.1 Inspection

### Daily Inspection Before Use

Inspection to be performed daily, before use and after each laundering:

- Visually inspect the sling and check all parts for signs of damage, wear or potential failure.

### Periodic Inspection

**!** **IMPORTANT!**  
Inspections must be performed by a qualified person who is well acquainted with the design, use and care of slings.

A periodic safety inspection of the sling must be performed at least every 6 months unless otherwise stated in local requirements.

 A detailed safety inspection checklist is available from Invacare as a separate document.

## LOLER Statement

The UK Health and Safety Executive's Lifting Operations and Lifting Equipment Regulations 1998, require any equipment that is used in the workplace to lift a load be subject to safety inspection on a six monthly basis. Please refer to the HSE web site for guidance [www.hse.gov.uk](http://www.hse.gov.uk).

The person responsible for the equipment must ensure adherence to LOLER regulations.

## 5.2 Cleaning and Disinfection



### WARNING!

#### Risk of injury

Usage of damaged slings can cause the patient to fall or cause injury to assistants.

- After each laundering, inspect the sling for wear, tear, and loose stitching.



### IMPORTANT!

Regular cleaning and disinfection prevents contamination.

- Clean and disinfect the product
  - regularly while it is in use,
  - when it has been in contact with any body fluids,
  - before using it for a new user.



### IMPORTANT!

Always make sure that the product is completely dried before taking it into use again.

## Cleaning Instructions

Launder and dry the sling according to the washing instructions on the label.

Frequent use of high temperatures and tumble drying can reduce the service life of the product.

We recommend the use of an ordinary household laundry detergent. Do not use softener.

For disinfection, select a disinfectant that is compatible with the sling materials and follow the instructions of the disinfectant manufacturer.

## 6 After Use

### 6.1 Storage Conditions

The sling must be stored in dry conditions with a maximum relative humidity of 50% and without direct sunlight.

### 6.2 Reconditioning

This product is suitable for reuse. To recondition the product for a new user, carry out the following actions:

- Inspection
- Cleaning and disinfection

For detailed information, see *5 Maintenance, page 5*.

Make sure that the user manual is handed over with the product.

If any damage or malfunction is detected, do not reuse the product.

### 6.3 Disposal

Be environmentally responsible and recycle this product through your recycling facility at its end of life.

Disassemble the product and its components, so the different materials can be separated and recycled individually.

The disposal and recycling of used products and packaging must comply with the laws and regulations for waste handling in each country. Contact your local waste management company for information.

## 7 Technical Data

### 7.1 Maximum Safe Working Load

	XS, S, M & L	XL
	200 kg	250 kg

### 7.2 Materials

Material	Part
Polyester	Main fabric, straps, edge band (solid), main label (woven)
Polyamide	Edge band (net & spacer), secondary label
Polyurethane	Padding

The materials used are not flame retardant.

da

## 1 Generelt

### 1.1 Indledning

Denne brugsanvisning indeholder vigtige anvisninger om håndtering af produktet. Af sikkerhedsmæssige årsager, bør brugsanvisningen læses grundigt, og sikkerhedsanvisningerne følges.

Invacare forbeholder sig retten til at ændre produktspecifikationer uden forudgående varsel.

Før denne manual læses, skal det sikres, at det er den nyeste version. Den nyeste version findes i PDF-format på Invacares hjemmeside.

Hvis du synes, at skriftstørrelsen i det trykte dokument er svær at læse, kan du hente PDF-versionen fra hjemmesiden. PDF-versionen kan derefter skaleres på skærmen til en skriftstørrelse, der passer dig bedre.

I tilfælde af en alvorlig hændelse i forbindelse med produktet, skal du informere producenten og den relevante myndighed i dit land.

### Symboler i denne manual

I denne manual anvendes symboler og signalord til angivelse af faresituationer eller uheldsmæssig anvendelse, som kan medføre person- eller produktskader. Se oplysningerne nedenfor for at få en definition af symbolerne.



#### ADVARSEL

Angiver en potentielt farlig situation, som kan resultere i alvorlig kvæstelse eller dødsfald, hvis den ikke undgås.



#### FORSIGTIG

Angiver en potentielt farlig situation, som kan resultere i en mindre eller lille kvæstelse, hvis den ikke undgås.



#### VIGTIGT

Angiver en potentielt farlig situation, som kan resultere i beskadigelse af ejendom, hvis den ikke undgås.



#### Tips og anbefalinger

Giver nyttige tips, anbefalinger og oplysninger, der sikrer en effektiv, problemfri anvendelse.

### 1.2 Levetid

Produktets forventede servicelevetid er 1-5 år. Servicelevetiden varierer afhængigt af stoffet, brugshyppigheden, vaskemetoder og den vægt, der bæres.

### 1.3 Garantioplysninger

Vi yder en producentgaranti på produktet i overensstemmelse med vores almindelige forretningsbetingelser og vilkår i de respektive lande.

Der kan kun rejses garantikrav gennem den forhandler, som produktet er købt hos.

### 1.4 Ansvarsbegrænsning

Invacare påtager sig ikke ansvaret for skader, der skyldes:

- Manglende overholdelse af brugsanvisningen
- Forkert anvendelse
- Almindeligt slid
- Forkert samling eller indstilling foretaget af køber eller en tredjepart
- Tekniske ændringer
- Uautoriserede ændringer og/eller brug af uegnede reservedele

### 1.5 Overensstemmelse

Kvalitet er afgørende for virksomhedens virke, og vi arbejder ud fra ISO 13485.

Dette produkt er CE-mærket i overensstemmelse med forordningen 2017/745 om medicinsk udstyr i klasse I. Lanceringsdatoen for dette produkt fremgår af CE-overensstemmelseserklæringen.

Vi arbejder løbende på at sikre, at virksomhedens påvirkning af miljøet, lokalt og globalt, reduceres til et minimum.

Vi anvender udelukkende materialer og komponenter, der overholder REACH-direktivet.

### Produktspecifikke standarder

Produktet er blevet testet og overholder standarderne ISO 10535 (Personløftere til flytning af handicappede personer – krav og prøvningsmetoder) og alle relaterede standarder.

Kontakt din lokale Invacare-repræsentant for yderligere information om lokale standarder og forskrifter. Adresserne findes i slutningen af dette dokument.

## 2 Sikkerhed

### 2.1 Generelle sikkerhedsanvisninger



#### ADVARSEL!

#### Risiko for alvorlig kvæstelse eller materiel skade

Forkert brug af dette produkt kan medføre personskade eller materiel skade.

- Hvis du ikke kan forstå advarselserne, forsigtighedshenvisningerne eller anvisningerne, bedes du kontakte en sundhedsprofessionel medarbejder eller leverandør, inden du forsøger at tage produktet i brug.
- Undlad at bruge dette produkt eller nogen former for ekstraudstyr uden først at have læst og forstået denne vejledning og andet instruktionsmateriale som f.eks. brugsanvisningen, servicematerialer eller instruktionsblade, der leveres sammen med dette produkt eller ekstraudstyret.

**ADVARSEL!****Risiko for kvæstelser eller skader**

Forkert brug af dette produkt kan medføre personskaade eller materiel skade.

- Foretag ikke uautoriserede ændringer af produktet.
- Brug ikke sejlet til andre formål end at til flytte en person fra én hvileflade til en anden.

**ADVARSEL!****Den maksimale sikre arbejdsbelastning må ikke overskrides**

- Den maksimale sikre arbejdsbelastning af dette produkt eller andre dele af løftesystemet må ikke overskrides. Se dokumentationen eller mærkningen for den angivne maksimale sikre arbejdsbelastning.
- Komponenter med den laveste belastningsgrænse bestemmer den maksimale sikre arbejdsbelastning for hele systemet.

**ADVARSEL!****Risiko for kvæstelser eller skader**

Antændingskilder kan medføre forbrændinger eller brand.

- Patientflytning skal udføres med en sikkerhedsafstand mellem personløfteren og mulige antændingskilder (radiator, komfur, pejs osv.).
- Patienten eller hjælperne må ikke ryge under forflytningen.
- Sejlet må ikke placeres over varmekilder (radiator, komfur, pejs osv.).

**FORSIGTIG!****Kompatibilitet for sejl med fastgørelsessystem**

Invacare bruger et fælles fastgørelsessystem baseret på kroge og løkker. Løkkerne på sejlet fastgøres til krogene på personløfteren.

- Der skal altid foretages en risikovurdering af en professionel inden brug af Invacare sejlene med personløftere fra andre producenter.
- Kontakt din Invacare-leverandør for at få råd, hvis du er i tvivl om brugen af Invacare sejl med udstyr fra andre producenter.

## 2.2 Mærkater og symboler på produktet

Etiketterne er placeret øverst bag på sejlet.

### Symboler – Fig. 1

Ⓐ	Læs brugsanvisning
Ⓑ	Overholdelse af EU-krav
Ⓒ	Producent
Ⓓ	Medicinsk udstyr
Ⓔ	Referencenummer
Ⓕ	Serienummer
Ⓖ	Fremstillingsdato
Ⓗ	Partinummer
Ⓘ	Maks. sikker arbejdsbelastning
Ⓝ	Må ikke bleges
Ⓚ	Tørretumbling, lav temperatur
Ⓛ	Må ikke stryges

Ⓜ	Vask max. 90 °C
Ⓝ	Felt til patientnavn
Ⓞ	QR-kode med link til instruktionsvideo

## 3 Produktoversigt

### 3.1 Tiltænkt brug

Invacare Standing Transfer Vest er en ikke-stiv kropsstøttende enhed til brug, når en person skal flyttes fra siddende eller stående stilling til en anden stilling. Sejlet er beregnet til kombination med en løftemotor ved hjælp af en løkke til krog-fastgørelse med 2 forbindelsespunkter.

Det er ikke meningen, at sejlet skal efterlades under patienten efter flytningen.

En lægefaglig person eller en privatperson, der har modtaget korrekt oplæring, er den tiltænkte operatør af dette produkt.

### Indikationer

Sejlene er indiceret til flytning af patienter med evnen til at stå op, med en vis grad af vægtbærende evne og med følgende minimumsgrader af kropskontrol:

Benkontrol/ vægtbærende evne	Hofte- styring	Krops- styring	Hoved- styring
God	God	God	God

Sejlet er kontraindiceret til personer, der ikke er samarbejdsvillige eller ikke er i stand til at forstå og følge anvisninger.

### 3.2 Tilbehør

- Forlængerstropper – 20 cm eller 30 cm længde  
Beregnet til at blive fastgjort til de ydre løkker og udvide suspensionsstropperne på sejlet for større rækkevidde eller positioneringsmuligheder.
- Lyskeband – S eller L  
Beregnet til at blive fastgjort til sejlet og påføres omkring patientens lår for at holde sejlet på plads og forhindre det i at glide opad.

## 4 Brug

### 4.1 Generelle sikkerhedsanvisninger

**ADVARSEL!****Risiko for personskaade eller beskadigelse**

Forkert brug af dette produkt kan medføre personskaade eller materiel skade.

- Forsøg ikke forflytning uden godkendelse fra patientens læge.
- Sørg for, at patienten ikke har tendens til kramper, eller at der er udført en risikovurdering i forhold til risikoen for at falde forover.

**ADVARSEL!****Risiko for personskade**

Forkert fastgjorte eller justerede sejl kan medføre, at patienten falder, eller at hjælperne kommer til skade.

- Se derudover personløfterens brugsanvisning, og følg anvisningerne for sikkerhed og brug.
- Kontrollér, om sejlet er fastgjort korrekt, før flytningen startes.
- Kontrollér igen, om sejlet er fastgjort korrekt, når stropperne strammes før patienten løftes væk fra fladen.
- Brug ikke nogen form for inkontinensbind eller sædepolstring med plastbagside mellem patienten og sejlmaterialiet, da det kan medføre, at patienten glider ud af sejlet under flytningen.
- Sørg for, at patientens hoved får tilstrækkelig støtte, når han/hun løftes.
- Anbring patienten i sejlet i henhold til anvisningerne, der fulgte med sejlet.
- Justeringer af hensyn til patientens sikkerhed og komfort skal foretages, før patienten flyttes.

**ADVARSEL!****Risiko for personskade**

Brug af beskadigede sejl kan medføre, at patienten falder, eller at hjælperne kommer til skade.

- Afblegede, flængede, flossede eller beskadigede sejl er ikke sikre og kan medføre personskade. De skal kasseres med det samme.

For at vælge det relevante sejl skal en risikovurdering udføres af en sundhedsperson. Risikovurderingen skal tage højde for:

- Patientens vægt, størrelse, fysiske evne og sygdomstilstand.
- Typen af forflytning og omgivelser.
- Kompatibiliteten med det andet løfteudstyr, der anvendes.



Du kan finde flere oplysninger i *Vejledningen til udvælgelse af Invacare-sejl*

## 4.2 Anvendelse af sejlet

### Anvendelse af vest i siddende stilling

1. Læn patienten fremad, og sørg for, at han er godt understøttet for at reducere risikoen for at falde.
2. Skub sejlet ned bag patientens ryg i en central position, indtil den øverste kant er under patienternes skulderblade. **Fig. 2**
3. Læn patienten tilbage mod sejlet.
4. Luk bæltet omkring patientens bryst, og sørg for, at det er godt tilpasset patienten. **Fig. 3**

### Placering af patientens arme

Patientens arme skal være placeret mellem fastgørelsespunkterne i suspensionsstropperne.

### 4.3 Fastgørelse af sejlet på personløfteren.

Sejlets suspensionsstropper er udstyret med farvekodede løkker, der giver forskellige længder. Afstem løkkernes farver efter de tilsvarende stropper på hver side af sejlet, så patienten løftes jævnt og lige.

1. Fastgør den ønskede løkke for hver strop til den tilsvarende krog på løftemotoren: **Fig. 4**

## 4.4 Afmontering af sejlet

1. Når flytningen er afsluttet, skal sejlet afmonteres personløfteren.
2. Brug fremgangsmåden i *4.2 Anvendelse af sejlet, side 8* i omvendt rækkefølge.

## 5 Vedligeholdelse

### 5.1 Eftersyn

#### Daglig inspektion før brug

Inspektion, der skal udføres dagligt, før brug og efter hver vask:

- Undersøg sejlet visuelt, og kontroller alle dele for tegn på beskadigelse, slid eller potentielle fejl.

#### Regelmæssigt eftersyn

**VIGTIGT!**

Eftersynene skal foretages af en kvalificeret person, der har et godt kendskab til sejlens konstruktion, brug og vedligeholdelse.

Der skal foretages et periodisk sikkerhedseftersyn af sejlet mindst hver 6. måned, medmindre andet er anført i de lokale krav.



En detaljeret tjekliste til sikkerhedseftersyn er tilgængelig fra Invacare som et separat dokument.

### 5.2 Rengøring og desinfektion

**ADVARSEL!****Risiko for personskade**

Brug af beskadigede sejl kan medføre, at patienten falder, eller at hjælperne kommer til skade.

- Efter hver vask skal sejlet inspiceres slitage og løse syninger.

**VIGTIGT!**

Regelmæssig rengøring og desinfektion forhindrer kontaminering.

Rengør og desinficer produktet

- regelmæssigt, mens det er i brug,
- når det har været i kontakt med kropsvæsker,
- før det bruges til en ny bruger.

**VIGTIGT!**

Sørg altid for, at produktet er helt tørt, før det tages i brug igen.

#### Rengøringsinstruktioner

Vask og tør sejlet i henhold til vaskeanvisningerne på etiketten.

Hyppig brug af høje temperaturer og tørring i tørretumbler kan reducere produktets servicelevetid.

Vi anbefaler brug af et almindeligt husholdningsvaskemiddel. Undlad at bruge skyllemiddel.

Ved desinfektion vælges et desinfektionsmiddel, der er kompatibelt med sejlens materialer, og instruktionerne fra producenten af desinfektionsmidlet følges.

## 6 Efter brug

### 6.1 Opbevaringsbetingelser

Sejlet skal opbevares under tørre forhold med en maksimal relativ fugtighed på 50 % og væk fra direkte sollys.



## 6.2 Eftersyn

Dette produkt er egnet til brug flere gange. Følgende handlinger skal udføres i forbindelse med istandsættelse af produktet til en ny bruger:

- Eftersyn
- Rengøring og desinfektion

Se 5 *Vedligeholdelse, side 8* for mere detaljerede oplysninger.

Sørg for, at brugsanvisningen bliver overdraget sammen med produktet.

Undlad at genbruge produktet, hvis der konstateres skader eller fejl.

## 6.3 Bortskaffelse

Vær miljøbevidst, og indlever dette produkt til genbrug til den lokale genbrugsstation, når dets levetid er opbrugt.

Skil produktet og dens komponenter ad, så de forskellige materialer kan adskilles og genbruges hver for sig.

Bortskaffelse og genanvendelse af brugte produkter og emballagematerialer skal overholde love og forskrifter for affaldshåndtering i det enkelte land. Kontakt den lokale renovationsmyndighed for at få yderligere oplysninger.

## 7 Tekniske Data

### 7.1 Maksimal sikker arbejdsbelastning

	XS, S, M og L	XL
	200 kg	250 kg

### 7.2 Materialer

Materialer	Del
Polyester	Hovedstof, stropper, kantbånd (fast), hovedetiket (vævet)
Polyamid	Kantbånd (net og afstandsstykker), sekundær etiket
Polyuretan	Polstring

De anvendte materialer er ikke flammehæmmende.

## 1 Allgemein

### 1.1 Einleitung

Diese Gebrauchsanweisung enthält wichtige Informationen zur Handhabung des Produkts. Lesen Sie die Gebrauchsanweisung sorgfältig durch und befolgen Sie die Sicherheitsanweisungen, damit eine sichere Verwendung des Produkts gewährleistet ist.

Invacare behält sich das Recht vor, Produktspezifikationen ohne vorherige Ankündigung abzuändern.

Vergewissern Sie sich vor dem Lesen dieses Dokuments, dass Sie die aktuelle Fassung haben. Die jeweils aktuelle Fassung können Sie als PDF-Datei von der Invacare-Website herunterladen.

Wenn die gedruckte Ausführung des Dokuments für Sie aufgrund der Schriftgröße schwer zu lesen ist, können Sie die entsprechende PDF-Version von der Invacare-Website herunterladen. Sie können das PDF-Dokument dann auf dem Bildschirm so anzeigen, dass die Schriftgröße für Sie angenehmer ist.

Bei einem ernsthaften Vorfall mit dem Produkt informieren Sie bitte den Hersteller und die zuständige Behörde in Ihrem Land.

## Symbole in diesem Dokument

In diesem Dokument werden Symbole und Signalwörter verwendet, um auf Gefahren oder unsichere Praktiken hinzuweisen, die zu Verletzungen oder Sachschaden führen können. Die Definitionen der verwendeten Signalwörter finden Sie in der nachfolgenden Tabelle.



### WARNUNG

Weist auf eine gefährliche Situation hin, die bei Nichtbeachtung zu schweren Verletzungen oder zum Tod führen kann.



### VORSICHT

Weist auf eine gefährliche Situation hin, die bei Nichtbeachtung zu leichten Verletzungen führen kann.



### WICHTIG

Weist auf eine gefährliche Situation hin, die bei Nichtbeachtung der Hinweise zu Sachschäden führen kann.



### Tipps und Empfehlungen

Enthalten nützliche Tipps, Empfehlungen und Anleitungen für eine effiziente und problemlose Verwendung.

## 1.2 Nutzungsdauer

Die voraussichtliche Nutzungsdauer für das Produkt beträgt ein bis fünf Jahre. Die tatsächliche Nutzungsdauer schwankt je nach Stoff, Häufigkeit der Verwendung, Art der Wäsche und Patientengewicht.

## 1.3 Garantieinformationen

Wir gewähren für das Produkt eine Herstellergarantie gemäß unseren Allgemeinen Geschäftsbedingungen für das entsprechende Land.

Garantieansprüche können nur über den Händler geltend gemacht werden, von dem das Produkt bezogen wurde.

## 1.4 Beschränkung der Haftung

Invacare übernimmt keine Haftung für Schäden aufgrund von:

- Nichteinhaltung der Gebrauchsanweisung
- falscher Verwendung
- normalem Verschleiß
- falscher Montage oder Einrichtung durch den Käufer oder einen Dritten
- technischen Änderungen
- unbefugten Änderungen bzw. Einsatz nicht geeigneter Ersatzteile

## 1.5 Konformität

Qualität ist für das Unternehmen entscheidend. Alle Abläufe sind an den Anforderungen von ISO 13485 ausgerichtet.

Dieses Produkt ist mit dem CE-Kennzeichen versehen und erfüllt die europäische Verordnung 2017/745 über Medizinprodukte der Klasse I. Das Markteinführungsdatum des Produkts ist in der CE-Konformitätserklärung aufgeführt.

Wir setzen uns kontinuierlich dafür ein, die Umwelt durch unsere Unternehmenstätigkeit sowohl direkt vor Ort als auch weltweit möglichst wenig zu beeinträchtigen.

Wir verwenden ausschließlich REACH-konforme Materialien und Bauteile.

## Produktspezifische Normen

Dieses Produkt wurde getestet und entspricht der Norm ISO 10535 (Lifter zum Transport von behinderten Menschen) und allen einschlägigen Normen.

Weitere Informationen zu lokalen Normen und Vorschriften erhalten Sie bei Ihrem Invacare-Vertreter vor Ort. Die entsprechenden Internetadressen finden Sie am Ende dieses Dokuments.

## 2 Sicherheit

### 2.1 Allgemeine Sicherheitsinformationen



**WARNUNG!**  
**Gefahr von schweren Verletzungen oder Sachschäden**

Die unsachgemäße Verwendung dieses Produkts kann zu Verletzungen oder Sachschäden führen.

- Falls Ihnen die Warnungen, Sicherheitshinweise und Anweisungen unverständlich sind, wenden Sie sich an einen Arzt oder den Anbieter, bevor Sie das Produkt verwenden.
- Verwenden Sie dieses Produkt oder optionales Zubehör erst, nachdem Sie diese Anweisungen und mögliches zusätzliches Anweisungsmaterial – wie die zum Produkt oder optionalen Zubehör gehörende(n) Gebrauchsanweisung, Servicehandbücher oder Merkblätter – vollständig gelesen und verstanden haben.



**WARNUNG!**  
**Verletzungsgefahr oder Gefahr von Sachschäden**

Die unsachgemäße Verwendung dieses Produkts kann zu Verletzungen oder Sachschäden führen.

- Keine unbefugten Änderungen am Produkt vornehmen.
- Verwenden Sie den Patientengurt ausschließlich für den Transfer einer Person von einer Sitz- oder Liegefläche auf eine andere.



**WARNUNG!**  
**Die maximale Tragfähigkeit darf nicht überschritten werden**

- Überschreiten Sie nicht die maximale Tragfähigkeit dieses Produkts oder anderer Komponenten des Hebegeräts. Die maximale Tragfähigkeit können Sie der Dokumentation oder dem Etikett entnehmen.
- Die Komponente mit der niedrigsten Tragfähigkeit bestimmt die maximale Tragfähigkeit des gesamten Systems.



**WARNUNG!**  
**Verletzungsgefahr oder Gefahr von Sachschäden**

Zündquellen können zu Verbrennungen und Bränden führen.

- Beim Transfer eines Patienten muss ein ausreichend großer Sicherheitsabstand zwischen dem Patientenlifter und möglichen Zündquellen (Heizung, Ofen, Kamin usw.) bestehen.
- Weder Patient noch Begleitpersonen dürfen während des Transfers rauchen.
- Der Patientengurt darf nicht über Zündquellen (Heizung, Herd, Ofen) gelegt werden.



**VORSICHT!**  
**Kompatibilität der Patientengurte mit Befestigungssystemen**

Invacare verwendet ein gängiges Befestigungssystem, das auf Haken und Schlaufen basiert. Die Schlaufen am Patientengurt werden in Haken am Patientenlifter eingehängt.

- Vor der Verwendung von Invacare Patientengurten mit Patientenliftern anderer Hersteller muss eine fachkundige Risikobewertung vorgenommen werden.
- Wenn Sie hinsichtlich der Verwendung von Invacare Patientengurten mit Vorrichtungen anderer Hersteller im Zweifel sind, kontaktieren Sie Ihre Invacare Anbieter.

### 2.2 Etiketten und Symbole am Produkt

Die Etiketten sind oben an der Rückseite des Patientengurtes angebracht.

**Symbole – Fig. 1**

Ⓐ	Gebrauchsanweisung lesen
Ⓑ	CE-Kennzeichnung
Ⓒ	Hersteller
Ⓓ	Medizinprodukt
Ⓔ	Referenznummer
Ⓕ	Seriennummer
Ⓖ	Herstellungsdatum
Ⓗ	Chargennummer
Ⓘ	Max. Tragfähigkeit
Ⓙ	Nicht bleichen
Ⓚ	Trocknen im Trockner bei niedriger Temperatur
Ⓛ	Nicht bügeln
Ⓜ	Waschen bei max. 90 °C
Ⓝ	Feld für Patientennamen
Ⓞ	QR-Code mit Link zur Videoanleitung

## 3 Produktübersicht

### 3.1 Anwendungszweck

Der Standing Transfer Vest-Patientengurt von Invacare ist ein nicht starres Körperstützsystem für den Transfer einer Person aus einer sitzenden oder stehenden Position in eine andere. Der Patientengurt ist für die Verwendung in Kombination mit einem Deckenlifter mit 2 Verbindungspunkten vorgesehen, wobei die beiden Schlaufen am Patientengurt an den Haken des Deckenlifters eingehängt werden.

Der Patientengurt ist nicht dafür vorgesehen, nach dem Transfer unter dem Patienten belassen zu werden.

Qualifiziertes Pflegepersonal oder entsprechend geschulte Privatpersonen sind für die Verwendung dieses Produkts vorgesehen.

#### Indikationen

Die Patientengurte sind für den Transfer von Patienten vorgesehen, die in der Lage sind aufzustehen, deren Körper teilweise belastet werden können und die ein Mindestmaß an Körperkontrolle aufweisen (siehe nachstehende Tabelle).

Beinkontrolle/ Belastbarkeit	Hüft- kontrolle	Rumpf- kontrolle	Kopf- kontrolle
Gut	Gut	Gut	Gut

Der Patientengurt ist für Personen kontraindiziert, die nicht kooperativ oder nicht in der Lage sind, Anweisungen zu verstehen und zu befolgen.

### 3.2 Zubehörteile

- Verlängerungsschlaufen – Länge 20 cm oder 30 cm  
Sie sind vorgesehen zum Anbringen an den äußeren Schlaufen zur Verlängerung der Aufhängbänder des Patientengurtes für eine größere Reichweite bzw. weitere Positionierungsmöglichkeiten.
- Leistungsgurt – S oder L  
Der Gurt ist für die Anbringung am Patientengurt und um die Oberschenkel des Patienten vorgesehen, damit der Patientengurt nicht verrutscht und nicht nach oben rutscht.

## 4 Verwenden

### 4.1 Allgemeine Sicherheitsinformationen



#### WARNUNG!

##### Gefahr von Verletzungen oder Sachschäden

Die unsachgemäße Verwendung dieses Produkts kann zu Verletzungen oder Sachschäden führen.

- Versuchen Sie nicht, ohne Zustimmung des für den Patienten zuständigen Pflegepersonals einen Transfer durchzuführen.
- Stellen Sie sicher, dass der Patient nicht anfällig für Spasmen ist bzw. eine Risikobewertung durchgeführt wurde, um die Gefahr einzudämmen, dass der Patient nach vorne fallen könnte.



#### WARNUNG!

##### Verletzungsgefahr

Unsachgemäß angebrachte oder eingestellte Patientengurte können dazu führen, dass der Patient herunterfällt oder Begleitpersonen verletzt werden.

- Lesen Sie auch die Gebrauchsanweisung des Patientenlifters und befolgen Sie die Sicherheits- und Nutzungshinweise.
- Prüfen Sie vor dem Transfer, ob der Patientengurt ordnungsgemäß angebracht ist.
- Prüfen Sie vor dem Anheben des Patienten von der Oberfläche, wenn die Bänder unter Spannung stehen, noch einmal, ob der Patientengurt ordnungsgemäß angebracht ist.
- Verwenden Sie keine Inkontinenzinlagen mit Kunststoffträger oder Sitzkissen zwischen dem Patienten und dem Patientengurt. Diese könnten dazu führen, dass der Patient während des Transfers aus dem Patientengurt rutscht.
- Stellen Sie sicher, dass der Kopf des Patienten beim Anheben ausreichend gestützt wird.
- Positionieren Sie den Patienten gemäß den mitgelieferten Anweisungen für den Patientengurt.
- Sämtliche Anpassungen aus Gründen der Sicherheit und des Komforts des Patienten müssen durchgeführt werden, ehe Sie den Patienten bewegen.



#### WARNUNG!

##### Verletzungsgefahr

Die Verwendung beschädigter Patientengurte kann dazu führen, dass der Patient herunterfällt oder Begleitpersonen verletzt werden.

- Ausgeblichene, verschlissene, eingeschnittene, ausgefrante oder anderweitig beschädigte Patientengurte sind unsicher und können zu Verletzungen führen. Entsorgen Sie solche Patientengurte unverzüglich.

Zur Auswahl eines geeigneten Patientengurts muss eine Risikobeurteilung von einer medizinischen Fachkraft vorgenommen werden. Die Risikobeurteilung muss folgende Punkte berücksichtigen:

- Gewicht, Größe, körperliche Fähigkeiten und gesundheitlichen Zustand des Patienten.
- Art des Transfers und Umgebung.
- Die Kompatibilität mit anderen verwendeten Hebehilfen.



Weitere Informationen finden Sie in der *Auswahlhilfe für Patientengurte von Invacare*

### 4.2 Anwenden des Patientengurtes

#### Anwendung der Weste in Sitzposition

1. Lehnen Sie den Patienten nach vorne und stellen Sie dabei sicher, dass er gut gestützt ist, um die Sturzgefahr zu verringern.
2. Schieben Sie den Patientengurt hinter dem Rücken des Patienten in mittiger Position nach unten bis sich das untere Ende unterhalb der Schulterblätter des Patienten befindet. **Fig. 2**
3. Lehnen Sie den Patienten wieder zurück in den Patientengurt.
4. Schließen Sie den Brustgurt und stellen Sie sicher, dass dieser richtig an den Patienten angepasst ist. **Fig. 3**

#### Positionieren der Patientenarme

Die Arme des Patienten müssen sich zwischen den Befestigungspunkten der Aufhänggurte befinden.

### 4.3 Anbringen des Patientengurtes am Lifter

Die Aufhängbänder des Patientengurtes sind mit farblich markierten Schlaufen unterschiedlicher Länge ausgestattet. Verwenden Sie auf beiden Seiten des Patientengurtes Schlaufen derselben Farbe, damit der Patient gleichmäßig angehoben wird.

1. Bringen Sie die gewünschte Schlaufe beider Bänder am entsprechenden Haken des Deckenlifters an. **Fig. 4**

### 4.4 Entfernen des Patientengurtes

1. Nehmen Sie den Patientengurt nach Abschluss des Transfers vom Patientenlifter ab.
2. Führen Sie die in 4.2 *Anwenden des Patientengurtes*, Seite 11 aufgeführten Schritte in umgekehrter Reihenfolge durch.

## 5 Instandhaltung

### 5.1 Prüfung

#### Tägliche Überprüfung vor der Verwendung

Die Überprüfung ist täglich, vor der Verwendung und nach jeder Wäsche durchzuführen:

- Unterziehen Sie den Patientengurt einer Sichtkontrolle und überprüfen Sie alle Teile auf Anzeichen einer Beschädigung, Verschleiß bzw. mögliche Fehlfunktion.

## Regelmäßige Inspektion



### WICHTIG!

Die Inspektionen müssen von einer qualifizierten Person vorgenommen werden, die mit dem Schnitt, der Verwendung und der Pflege der Patientengurte vertraut ist.

Sofern es die lokalen Anforderungen nicht anders vorsehen, muss mindestens alle 6 Monate eine regelmäßige Sicherheitsinspektion am Patientengurt durchgeführt werden.



Eine ausführliche Checkliste zur Sicherheitsinspektion erhalten Sie von Invacare als separates Dokument.

## 5.2 Reinigung und Desinfektion



### WARNUNG!

#### Verletzungsgefahr

Die Verwendung beschädigter Patientengurte kann dazu führen, dass der Patient herunterfällt oder Begleitpersonen verletzt werden.

- Überprüfen Sie den Patientengurt nach jeder Wäsche auf Abnutzung, Risse und lose Nähte.



### WICHTIG!

Eine regelmäßige Reinigung und Desinfektion verhindern Kontamination.

- reinigen und desinfizieren Sie das Produkt
- regelmäßig, sofern es verwendet wird
- nach Kontakt mit Körperflüssigkeiten
- vor Benutzung durch einen neuen Patienten



### WICHTIG!

Immer sicherstellen, dass das Produkt absolut trocken ist, bevor es wieder in Gebrauch genommen wird.

## Reinigungsanleitung

Waschen und trocknen Sie den Patientengurt entsprechend der Hinweise zur Reinigung auf dem Etikett.

Durch häufiges Waschen bei hohen Temperaturen und Trocknen im Trockner kann die Nutzungsdauer des Produkts reduziert werden.

Wir empfehlen die Verwendung eines gewöhnlichen Haushaltswaschmittels. Verwenden Sie keinen Weichspüler.

Wählen Sie ein Desinfektionsmittel, das mit den Materialien des Patientengurtes kompatibel ist, und befolgen Sie die Anweisungen des Desinfektionsmittelherstellers.

## 6 Nach dem Gebrauch

### 6.1 Lagerbedingungen

Der Patientengurt muss trocken bei einer maximalen relativen Luftfeuchtigkeit von 50 % und ohne direkte Sonneneinstrahlung gelagert werden.

### 6.2 Wiederaufbereitung

Dieses Produkt ist für die wiederholte Verwendung geeignet. Um das Produkt für einen neuen Benutzer wiederaufzubereiten, sind die folgenden Maßnahmen zu ergreifen:

- Prüfung
- Reinigung und Desinfektion

Detaillierte Informationen siehe 5 *Instandhaltung*, Seite 11.

Stellen Sie sicher, dass die Gebrauchsanweisung zusammen mit dem Produkt übergeben wird.

Das Produkt darf nicht wiederholt verwendet werden, wenn es beschädigt ist oder Funktionsstörungen vorliegen.

## 6.3 Entsorgung

Handeln Sie umweltbewusst, und lassen Sie dieses Produkt nach dem Ende seiner Lebensdauer über eine lokale Müllverwertungsanlage recyceln.

Demontieren Sie das Produkt und seine Bauteile, damit die verschiedenen Materialien einzeln getrennt und recycelt werden können.

Die Entsorgung und das Recycling von gebrauchten Produkten und Verpackungen müssen in Übereinstimmung mit den einschlägigen Gesetzen und Vorschriften des jeweiligen Landes zur Abfallentsorgung erfolgen. Wenden Sie sich an Ihr Abfallentsorgungsunternehmen, wenn Sie weitere Informationen wünschen.

## 7 Technische Daten

### 7.1 Maximale Tragfähigkeit

	XS, S, M und L	XL
	200 kg	250 kg

### 7.2 Materialien

Material	Teil
Polyester	Hauptstoff, Bänder, Paspelband (Standard), Hauptetikett (gewebt)
Polyamid	Paspelband (Netz und Premium-Soft), Sekundär-Etikett
Polyurethan	Polsterung

Die verwendeten Materialien sind nicht flammhemmend.

es

## 1 Generalidades

### 1.1 Introducción

Este manual del usuario contiene información importante sobre el manejo del producto. Para garantizar su seguridad al utilizar el producto, lea detenidamente el manual del usuario y siga las instrucciones de seguridad.

Invacare se reserva el derecho de modificar las especificaciones del producto sin previo aviso.

Antes de leer este documento, asegúrese de contar con la versión más reciente. Podrá encontrarla en formato PDF en el sitio web de Invacare.

Si la versión impresa del documento tiene un tamaño de letra que le resulta difícil de leer, podrá descargarlo en formato PDF en el sitio web. Podrá ampliar el PDF en pantalla a un tamaño de letra que le resulte más cómodo.

En caso de un accidente grave con el producto, informe al fabricante y a las autoridades competentes de su país.

### Símbolos en este manual

En este manual se utilizan símbolos y señales que hacen referencia a peligros o usos poco seguros que pueden provocar lesiones o daños a la propiedad. A continuación, se muestran las descripciones de estos símbolos.



#### ADVERTENCIA

Indica una situación peligrosa que, si no se evita, podría tener como consecuencia la muerte o lesiones graves.



#### PRECAUCIÓN

Indica una situación peligrosa que, si no se evita, podría tener como consecuencia lesiones menos graves.



#### IMPORTANTE

Indica una situación peligrosa que, si no se evita, podría tener como consecuencia daños a la propiedad.



#### Consejos y recomendaciones

Proporciona consejos útiles, recomendaciones e información para un uso eficiente y sin problemas.

## 1.2 Vida útil

La vida útil prevista para este producto es de 1 a 5 años. Este periodo varía según el tejido, la frecuencia de uso, los procedimientos de lavado y el peso transportado.

## 1.3 Información sobre la garantía

Ofrecemos la garantía del fabricante del producto conforme a nuestras Condiciones generales y Condiciones comerciales en los distintos países.

Las reclamaciones relativas a la garantía solo pueden efectuarse a través del distribuidor en el que se adquirió el producto.

## 1.4 Limitación de responsabilidad

Invacare no se hace responsable de los daños surgidos por:

- Incumplimiento del manual del usuario
- Uso incorrecto
- Desgaste natural
- Montaje o instalación incorrectos por parte del comprador o de terceros
- Modificaciones técnicas
- Modificaciones no autorizadas y/o uso de recambios inadecuados

## 1.5 Cumplimiento

La calidad es fundamental para el funcionamiento de nuestra empresa, que trabaja conforme a las normas ISO 13485.

Este producto lleva la marca CE, en cumplimiento con el Reglamento 2017/745 sobre productos sanitarios de clase 1. La fecha de lanzamiento de este producto figura en la declaración de conformidad de la CE.

Trabajamos continuamente para garantizar que se reduzca al mínimo el impacto medioambiental de la empresa, tanto a nivel local como global.

Solo utilizamos materiales y componentes que cumplen con las directivas REACH.

### Normas específicas d el producto

Este producto se ha sometido a pruebas y cumple con la norma ISO 10535 (Grúas para el traslado de personas con discapacidad) y todos los estándares relacionados.

Para obtener más información sobre las normativas locales, póngase en contacto con el representante local de Invacare. Consulte las direcciones al final de este documento.

## 2 Seguridad

### 2.1 Información general de seguridad



#### ¡ADVERTENCIA!

##### Riesgo de daños o lesiones graves

Un uso incorrecto de este producto puede provocar lesiones o daños.

- Si tiene alguna duda relacionada con las advertencias, precauciones o instrucciones, póngase en contacto con un profesional sanitario o con su proveedor antes de intentar utilizar este equipo.
- No utilice este producto ni cualquier otro equipo opcional disponible sin antes haber leído y comprendido estas instrucciones y cualquier otro material informativo adicional, como el manual del usuario, manuales de servicio u hojas de instrucciones proporcionados con este producto o equipo opcional.



#### ¡ADVERTENCIA!

##### Riesgo de lesiones o daños

Un uso incorrecto de este producto puede provocar lesiones o daños.

- No realice modificaciones ni alteraciones no autorizadas en el producto.
- No utilice la eslinga para ningún otro fin que no sea el traslado de una persona de una superficie de descanso a otra.



#### ¡ADVERTENCIA!

##### No deberá sobrepasarse la carga máxima de utilización segura

- No supere la carga máxima de utilización segura de este producto o de otros componentes del sistema de elevación. Consulte la documentación o el etiquetado para ver la carga máxima de utilización segura que se indica.
- El componente con el límite de carga más bajo determina la carga máxima de utilización segura de todo el sistema.



#### ¡ADVERTENCIA!

##### Riesgo de lesiones o daños

Las fuentes de ignición pueden provocar quemaduras o provocar un incendio.

- El traslado de pacientes deberá realizarse dejando un espacio de seguridad entre la grúa y las posibles fuentes de ignición (calefacción, cocina, chimenea, etc.).
- El paciente y los cuidadores no deben fumar durante el traslado.
- La eslinga no deberá colocarse sobre fuentes de calor (calefacción, cocina, chimenea, etc.).

**¡PRECAUCIÓN!****Compatibilidad de las eslingas con el sistema de fijación**

Invacare utiliza un sistema de fijación de uso frecuente que emplea ganchos y cinchas de posición. Las cinchas de posición de la eslinga se sujetan a los ganchos de la grúa.

- Un profesional debe realizar una evaluación de riesgos antes de utilizar las eslingas Invacare con grúas de otros fabricantes.
- En caso de duda acerca del uso de las eslingas Invacare con equipos de otros fabricantes, póngase en contacto con su proveedor de Invacare para obtener asesoramiento.

**2.2 Etiquetas y símbolos en el producto**

Las etiquetas están situadas en la parte trasera superior de la eslinga.

**Símbolos — Fig. 1**

Ⓐ	Lea el manual del usuario
Ⓑ	Conformidad europea
Ⓒ	Fabricante
Ⓓ	Producto sanitario
Ⓔ	Referencia de producto
Ⓕ	Número de serie
Ⓖ	Fecha de fabricación
Ⓗ	Número de lote
Ⓘ	Carga máx. de utilización segura
Ⓝ	No utilizar lejía
Ⓚ	Secar en secadora a baja temperatura
Ⓛ	No planchar
Ⓜ	Lavar a una temperatura máxima de 90 °C
Ⓝ	Campo para el nombre del paciente
Ⓞ	Código QR con enlace al vídeo de instrucciones

**3 Descripción del producto****3.1 Uso previsto**

La eslinga Invacare Standing Transfer Vest es una unidad de apoyo corporal no rígida que se utiliza para trasladar a una persona de una posición sentada o de pie a otra. La eslinga está diseñada para combinarse con una grúa de techo mediante un sistema de fijación que emplea ganchos y cinchas de posición, con 2 puntos de conexión.

La eslinga no está diseñada para dejarla debajo del paciente después del traslado.

La persona indicada para utilizar este producto debe ser un profesional sanitario o un individuo que haya recibido la formación apropiada.

**Indicaciones**

Las eslingas están diseñadas para el traslado de pacientes con capacidad para levantarse, algún grado de capacidad para sostener el peso y los siguientes grados mínimos de control corporal:

Control de las piernas /capacidad para sostener el peso	Control de la cadera	Control del tronco	Control de la cabeza
Bueno	Bueno	Bueno	Bueno

La eslinga está contraindicada para personas que no sean capaces de colaborar o de comprender y seguir las instrucciones.

**3.2 Accesorios**

- Cinchas de extensión – 20 cm o 30 cm de longitud  
Diseñadas para acoplarse a las cinchas de posición exteriores y aumentar la longitud de las correas de suspensión de la eslinga para aumentar su alcance o disponer de más opciones de posicionamiento.
- Banda para la ingle – S o L  
Diseñada para acoplarse a la eslinga y colocarse alrededor de los muslos del paciente para mantener la eslinga en su sitio y evitar que se deslice hacia arriba.

**4 Utilización****4.1 Información general de seguridad****¡ADVERTENCIA!****Riesgo de lesiones o daños**

Un uso incorrecto de este producto puede provocar lesiones o daños.

- No intente realizar ningún traslado sin contar con la aprobación del profesional sanitario a cargo del paciente.
- Asegúrese de que el paciente no sea propenso a sufrir espasmos o de que se haya realizado una evaluación de riesgos para contemplar la posibilidad de que la cabeza se le vaya hacia delante.

**¡ADVERTENCIA!****Riesgo de lesiones**

Si las eslingas se han fijado o ajustado de forma incorrecta, el paciente se podría caer o los cuidadores podrían sufrir daños.

- Consulte además el manual del usuario de la grúa y siga las instrucciones de seguridad y uso.
- Compruebe que la eslinga se haya fijado correctamente antes de iniciar el traslado.
- Vuelva a comprobar que la eslinga se haya fijado correctamente cuando las correas se tensen antes de levantar al paciente de la superficie.
- No utilice ningún tipo de compresa para incontinencia o cojín de asiento con el dorso de plástico entre el paciente y el material de la eslinga que pueda hacer que el paciente se deslice fuera de la eslinga durante el traslado.
- Compruebe que la cabeza del paciente cuente con un soporte adecuado a la hora de levantarlo.
- Coloque al paciente en la eslinga según las instrucciones que se proporcionan con ella.
- Los ajustes para la seguridad y comodidad del paciente deben realizarse antes de trasladar al paciente.



### ¡ADVERTENCIA!

#### Riesgo de lesiones

Si las eslingas que se utilizan están deterioradas, el paciente se podría caer o los cuidadores podrían sufrir daños.

- Las eslingas tratadas con lejía, cortadas, desgarradas, deshilachadas o dañadas no son seguras y podrían causar lesiones. Deséchelas de inmediato.

Para seleccionar la eslinga adecuada, un profesional sanitario debe realizar una evaluación de riesgos. La evaluación de riesgos debe tener en cuenta lo siguiente:

- El peso, el tamaño, la capacidad física y el estado de salud del paciente.
- El tipo de traslado y el entorno.
- La compatibilidad con otros equipos de elevación utilizados.



Para obtener más información, consulte la *Guía de selección de eslingas de Invacare*.

## 4.2 Colocación de la eslinga

### Colocación del chaleco con el paciente sentado

1. Incline al paciente hacia delante asegurándose de que esté bien sujeto para reducir el riesgo de caída.
2. Deslice la eslinga hacia abajo por detrás de la espalda del paciente en una posición centrada hasta que el borde superior quede por debajo de los omóplatos del paciente. **Fig. 2**
3. Reclíne al paciente sobre la eslinga.
4. Abroche el cinturón alrededor del tórax del paciente y asegúrese de que esté bien ajustado. **Fig. 3**

### Posicionamiento de los brazos del paciente

Los brazos del paciente deberán colocarse entre los puntos de fijación de las correas de suspensión.

## 4.3 Colocación de la eslinga en la grúa

Las correas de suspensión de la eslinga cuentan con cinchas de posición de colores que ofrecen diferentes longitudes. Asegúrese de que las cinchas de posición de las correas que utilice sean del mismo color en ambos lados de la eslinga para que la elevación del paciente esté nivelada.

1. Fije la cincha de posición elegida de cada correa al gancho correspondiente de la grúa de techo. **Fig. 4**

## 4.4 Retirada de la eslinga

1. Una vez finalizado el traslado, retire la eslinga de la grúa.
2. Siga a la inversa el procedimiento descrito en 4.2 *Colocación de la eslinga, página 15*.

# 5 Mantenimiento

## 5.1 Inspección

### Inspección diaria antes del uso

Inspección para realizar diariamente, antes del uso y después de cada lavado:

- Inspeccione visualmente la eslinga y compruebe si alguna pieza muestra signos de deterioro, desgaste o un posible fallo.

### Inspección periódica



#### ¡IMPORTANTE!

Las inspecciones las debe realizar una persona cualificada que conozca bien el diseño, el uso y el cuidado de las eslingas.

Debe realizarse una inspección de seguridad periódica de la eslinga al menos cada 6 meses, salvo que las normativas locales indiquen lo contrario.



Para realizar una inspección de seguridad, Invacare ofrece una lista de verificación detallada en un documento por separado.

## 5.2 Limpieza y desinfección



### ¡ADVERTENCIA!

#### Riesgo de lesiones

Si las eslingas que se utilizan están deterioradas, el paciente se podría caer o los cuidadores podrían sufrir daños.

- Después de cada lavado, inspeccione la eslinga para ver si está desgastada, desgarrada o si tiene alguna costura suelta.



#### ¡IMPORTANTE!

La limpieza y desinfección habituales evitan la contaminación.

Limpie y desinfecte el producto

- periódicamente mientras esté en uso,
- cuando haya estado en contacto con fluidos corporales,
- antes de usarlo con un nuevo usuario.



#### ¡IMPORTANTE!

Asegúrese siempre de que el producto se ha secado por completo antes de utilizarlo de nuevo.

### Instrucciones de limpieza

Lave y seque la eslinga según las instrucciones de lavado que figuran en la etiqueta.

El uso frecuente de altas temperaturas y el secado en secadora pueden reducir la vida útil del producto.

Recomendamos el uso de un detergente para ropa normal de uso doméstico. No utilice suavizante.

Para desinfectar la eslinga, elija un desinfectante que sea compatible con los materiales de la eslinga y siga las instrucciones del fabricante del desinfectante.

# 6 Después del uso

## 6.1 Condiciones de almacenamiento

La eslinga debe almacenarse en condiciones secas con una humedad relativa máxima del 50% y sin luz solar directa.

## 6.2 Reacondicionamiento

El producto se puede reutilizar. Para reacondicionar el producto para un nuevo usuario, lleve a cabo las siguientes acciones:

- Inspección
- Limpieza y desinfección

Para obtener información detallada, consulte 5 *Mantenimiento, página 15*.

Asegúrese de que el manual del usuario se entregue con el producto.

Si se detecta algún daño o un funcionamiento deficiente, no reutilice el producto.

## 6.3 Eliminación

Proteja el medio ambiente y recicle este producto a través de la planta de reciclaje más próxima cuando llegue al final de su vida útil.

Desmante el producto y sus componentes para separar y reciclar individualmente los diferentes materiales.

La eliminación y el reciclaje de los productos usados y de sus embalajes debe llevarse a cabo conforme a las normativas legales relativas al tratamiento de residuos vigentes en cada país. Póngase en contacto con su empresa de gestión de residuos local para obtener más información al respecto.

## 7 Datos Técnicos

### 7.1 Carga máxima de utilización segura

	XS, S, M y L	XL
	200 kg	250 kg

### 7.2 Materiales

Materiales	Pieza
Poliéster	Tejido principal, correas, ribete (sólido), etiqueta principal (tejida)
Poliamida	Ribete (red y spacer), etiqueta secundaria
Poliuretano	Acolchado

Los materiales utilizados no son ignífugos.

## 1 Yleistä

### 1.1 Johdanto

Tämä käyttöopas sisältää tuotteen käsittelyä koskevia tärkeitä tietoja. Lue käyttöopas huolellisesti läpi ja noudata turvallisuusohjeita, jotta tuotteen käyttö olisi turvallista.

Invacare varaa oikeuden muuttaa tuotteiden teknisiä tietoja ilman erillistä ilmoitusta.

Varmista ennen asiakirjan lukemista, että käytössäsi on sen viimeisin versio. Viimeisin versio on saatavilla PDF-tiedostona Invacaren verkkosivuilta.

Jos painettu asiakirja on kirjasinkoon vuoksi vaikealukuinen, voit ladata verkkosivustosta PDF-version. PDF-tiedoston voi suurentaa näytössä helpommin luettavaan kokoon.

Jos tapahtuu vakava, tuotteeseen liittyvä onnettomuus, ilmoita valmistajalle ja maasi valtuutetulle viranomaiselle.

### Tässä käyttöoppaassa käytetyt symbolit

Tässä oppaassa käytetään signaalisanoja, jotka viittaavat vaaroihin tai turvattomiin käytäntöihin, jotka saattavat aiheuttaa henkilö- tai omaisuusvahinkoja. Katso alta lisätietoja signaalisanojen määrittämisestä.



#### VAROITUS

Osoittaa vaarallisen tilanteen, joka voi johtaa vakavaan vammaan tai kuolemaan, jos sitä ei vältetä.



#### HUOMIO

Osoittaa vaarallisen tilanteen, joka voi johtaa pieneen tai lievään vammaan, jos sitä ei vältetä.

#### TÄRKEÄÄ

Osoittaa mahdollisesti vaarallisen tilanteen. Jos sitä ei vältetä, se saattaa aiheuttaa omaisuusvahingon.



#### Vihjeet ja suositukset

Antaa hyödyllisiä vihjeitä, suosituksia ja tietoa tehokkaasta ja ongelmattomasta käytöstä.

### 1.2 Käyttöikä

Tuotteen odotettu käyttöikä on 1–5 vuotta. Käyttöikä vaihtelee kankaan, käyttöiheyden, pesukäytäntöjen ja kannetun painon mukaan.

### 1.3 Takuutiedot

Annamme valmistajan takuun tuotteelle yleisten liiketoimintaehtojemme mukaisesti vastaavissa maissa.

Takuuvaatimuksia voi tehdä vain sen myyjän kautta, jolta tuote ostettiin.

### 1.4 Rajoitettu vastuu

Invacare ei vastaa seuraavista johtuvista vahingoista:

- käyttöoppaan noudattamatta jättäminen
- väärä käyttö
- luonnollinen kuluminen
- ostajan tai kolmannen osapuolen toteuttama väärä kokoonpano tai asennus
- tekniset muutokset
- luvattomat muutokset ja/tai soveltumattomien varaosien käyttö.

### 1.5 Yhteensopivuus

Yhtiömme toiminnalle keskeistä on laatu, ja yhtiö noudattaakin ISO 13485 -standardin vaatimuksia.

Tässä tuotteessa on CE-merkki lääkintälaitteita koskevan asetuksen 2017/745 luokan I vaatimusten mukaisesti. Tämän tuotteen julkaisupäivämäärä on mainittu CE-vaatimustenmukaisuusvakuutuksessa.

Pyrimme jatkuvasti varmistamaan, että yrityksen ympäristövaikutus on sekä paikallisesti että maailmanlaajuisesti mahdollisimman vähäinen.

Käytämme vain REACH-järjestelmän mukaisia materiaaleja ja osia.

### Tuotekohtaiset standardit

Tuote on testattu, ja se täyttää standardin ISO 10535 (Hoists for the transfer of disabled persons) ja kaikkien siihen liittyvien standardien vaatimukset.

Lisätietoja paikallisista standardeista ja säädöksistä saat ottamalla yhteyttä paikalliseen Invacaren edustajaan. Osoitteet ovat tämän asiakirjan lopussa.



## 2 Turvallisuus

### 2.1 Yleisiä turvallisuustietoja



#### **VAROITUS!**

##### **Vakavan vamman tai vaurion vaara**

Tämän tuotteen vääränlainen käyttö saattaa aiheuttaa vamman tai vahingon.

- Jos et ymmärrä varoituksia, huomautuksia tai ohjeita, ota yhteyttä terveydenhuollon ammattilaiseen tai toimittajaan ennen laitteen käyttämistä.
- Älä käytä tätä tuotetta tai siihen saatavilla olevia lisävarusteita ennen kuin olet lukenut kokonaan nämä ohjeet ja mahdolliset lisäohjeet, kuten käyttöopas, huolto-opaat ja ohjelehtiset, jotka on toimitettu tämän tuotteen tai lisävarusteen mukana, ja ymmärtänyt ne.



#### **VAROITUS!**

##### **Vamman tai vaurion vaara**

Tämän tuotteen vääränlainen käyttö saattaa aiheuttaa vamman tai vahingon.

- Tuotteeseen ei saa tehdä mitään luvattomia muutoksia.
- Älä käytä nostoliinaa mihinkään muuhun tarkoitukseen kuin henkilön siirtämiseen sijaintipaikasta toiseen.



#### **VAROITUS!**

##### **Suurinta turvallista työskentelykuormaa ei saa ylittää**

- Älä ylitä tämän tuotteen tai nostojärjestelmän muiden osien suurinta turvallista työskentelykuormaa. Katso suurin turvallinen työskentelykuorma dokumentaatiosta tai kilvestä.
- Koko järjestelmän suurin turvallinen työskentelykuorma määräytyy sen osan mukaan, jolla on pienin kuormarajoitus.



#### **VAROITUS!**

##### **Vamman tai vaurion vaara**

Syttymislähteet voivat aiheuttaa palovammoja tai tulipalon.

- Potilaan siirto on tehtävä siten, että potilasnostimen ja mahdollisten syttymislähteiden (lämmityslaitteen, liedien, takan jne.) välissä on turvaväli.
- Potilas ja avustajat eivät saa tupakoida siirron aikana.
- Nostoliinaa ei saa asettaa lämmönlähteiden (lämmityslaitteen, liedien, takan jne.) yläpuolelle.



#### **HUOMIO!**

##### **Nostoliinojen ja kiinnitysjärjestelmien yhteensopivuus**

Invacare käyttää yleistä, koukkuihin ja silmukoihin perustuvaa kiinnitysjärjestelmää. Nostoliinan silmukat on kiinnitetty potilasnostimen koukkuihin.

- Ammattihenkilön on tehtävä riskinarviointi aina ennen kuin Invacare-nostoliinoja käytetään muiden valmistajien potilasnostinten kanssa.
- Invacaren nostoliinojen käyttämisestä muiden valmistajien laitteiden kanssa saat lisätietoa Invacare-toimittajalta.

## 2.2 Tuotteen merkinnät ja symbolit

Merkinnät sijaitsevat nostoliinan taustapuolella, sen yläosassa.

### Symbolit – Fig. 1

Ⓐ	Lue käyttöopas
Ⓑ	Euroopan vaatimustenmukaisuus
Ⓒ	Valmistaja
Ⓓ	Lääkinnällinen laite
Ⓔ	Viitenumero
Ⓕ	Sarjanumero
Ⓖ	Valmistuspäivä
Ⓗ	Eränumero
Ⓘ	Suurin turvallinen työskentelykuorma
Ⓙ	Ei saa valkaista
Ⓚ	Kuivausrummussa kuivaaminen matalassa lämpötilassa
Ⓛ	Ei saa silittää
Ⓜ	Pese enintään 90 °C:n lämpötilassa
Ⓝ	Kenttä potilaan nimelle
Ⓞ	QR-koodi, joka sisältää linkin ohjevideoon

## 3 Tuotteen yleiskuvaus

### 3.1 Käyttötarkoitus

Invacare Standing Transfer Vest on joustava kehon tukiväline, joka on tarkoitettu henkilön siirtämiseen istuma- tai seisoma-asennosta toiseen. Nostoliina on tarkoitettu yhdistettäväksi katonostimen kanssa nauha- ja koukkukiinnityksellä 2 kiinnityspisteestä.

Nostoliinaa ei ole tarkoitettu jätettäväksi potilaan alle siirron jälkeen.

Tämän tuotteen aiottu käyttäjä on terveydenhuollon ammattilainen tai yksityishenkilö, joka on saanut tarvittavan koulutuksen.

#### Käyttöaiheet

Nostoliinat on tarkoitettu sellaisten potilaiden siirtoon, jotka kykenevät seisomaan ja kannattelemaan painoaan hieman ja jotka täyttävät vähintään seuraavat kehonhallintaa koskevat vaatimukset:

Jalan hallinta / painon kannattelukyky	Lonkan hallinta	Vartalon hallinta	Pään hallinta
Hyvä	Hyvä	Hyvä	Hyvä

Nostoliina on vasta-aiheinen henkilöille, jotka eivät kykene yhteistyöhön tai eivät voi ymmärtää ja noudattaa ohjeita.

### 3.2 Lisävarusteet

- Jatkesilmukat – pituus 20 cm tai 30 cm  
Tarkoitettu kiinnitettäväksi ulompiin silmukoihin ja pidentämään nostoliinan ripustushihnoja toiminta-alueen tai asemointivaihtoehtojen lisäämiseksi.
- Nivusnauha – S tai L  
Kiinnitetään nostoliinaan ja käytetään potilaan reisien ympärillä pitämään nostoliina paikallaan ja estämään sen liukuminen ylöspäin.

## 4 Käyttö

### 4.1 Yleisiä turvallisuustietoja



#### **VAROITUS!**

##### **Vamman tai vaurion vaara**

Tämän tuotteen vääränlainen käyttö saattaa aiheuttaa vamman tai vahingon.

- Älä yritä siirtää potilasta ilman potilaan lääkärin lupaa.
- Varmista, että potilas ei ole altis krampeille ja että eteenpäin kallistumisen mahdollisuudesta on tehty riskiarvio.



#### **VAROITUS!**

##### **Loukkaantumiswaara**

Jos nostoliinoja ei ole kiinnitetty ja säädetty kunnolla, potilas voi pudota tai häntä avustavat henkilöt voivat loukkaantua.

- Lue myös potilasnostimen käyttöopas ja noudata kaikkia turvallisuus- ja käyttöohjeita.
- Tarkista nostoliinan asianmukainen kiinnitys ennen siirron aloittamista.
- Tarkista nostoliinan asianmukainen kiinnitys uudelleen, kun hihnat on kiristetty ja ennen potilaan nostamista pinnalta.
- Älä käytä potilaan ja nostoliinamateriaalin välissä muovitaustaisia virtsankarkailusuoja- ja istuinpehmusteita, sillä potilas saattaa niiden vuoksi liukua nostoliinasta siirron aikana.
- Varmista, että tuet potilaan päätä riittävästi nostettaessa.
- Aseta potilas nostoliinaan sen mukana toimitettujen ohjeiden mukaisesti.
- Potilaan mukaiset turvallisuus- ja käyttömukavuussäädöt on tehtävä ennen potilaan siirtämistä.



#### **VAROITUS!**

##### **Loukkaantumiswaara**

Jos nostoliinat ovat vahingoittuneet, potilas voi pudota tai häntä avustavat henkilöt voivat loukkaantua.

- Valkaistut, revenneet, leikatut tai vaurioituneet nostoliinat eivät ole turvallisia ja saattavat aiheuttaa loukkaantumisen. Poista ne käytöstä välittömästi.

Sopivan nostoliinan valitsemista varten terveydenhuollon ammattilaisen tulee tehdä riskinarviointi. Riskinarvioinnissa tulee ottaa huomioon seuraavat asiat:

- potilaan paino, koko, fyysinen kunto ja terveydentila
- siirron ja ympäristön tyyppi
- yhteensopivuus muiden käytettävien nostovälineiden kanssa.



Katso lisätietoa *Invacare-nostoliinan valintaoppaasta*

### 4.2 Nostoliinan asettaminen

#### Liivin asettaminen istuma-asennossa

1. Nojaa potilasta eteenpäin ja varmista, että tuet häntä hyvin, jottei hän pääse putoamaan.
2. Liu'uta nostoliinaa alas potilaan selän taakse keskelle, kunnes sen yläreuna on potilaan lapaluiden alapuolella. **Fig. 2**

3. Nojaa potilasta taakse nostoliinaa vasten.
4. Sulje vyö potilaan rintakehän ympärillä ja varmista, että se on säädetty potilaalle sopivalla tavalla. **Fig. 3**

#### Potilaan käsivarsien aseointi

Potilaan käsivarret on asetettava ripustushihnojen kiinnityspisteiden väliin.

### 4.3 Nostoliinan kiinnittäminen potilasnostimeen

Nostoliinojen ripustushihnoissa on värikoodatut, eri pituiset silmukat. Sovita vastaavien hihnojen silmukkavärit nostoliinan kummallekin puolelle, jotta potilas nostetaan tasaisesti.

1. Kiinnitä kunkin hihnan haluttu silmukka potilasnostimen vastaavaan katonostimeen. **Fig. 4**

### 4.4 Nostoliinan poistaminen

1. Kun siirto on valmis, irrota nostoliina potilasnostimesta.
2. Suorita kohdassa 4.2 *Nostoliinan asettaminen*, sivu 18 kuvattu menettely vastakkaisessa järjestyksessä.

## 5 Huolto

### 5.1 Tarkistaminen

#### Käyttöä edeltävä päivittäinen tarkastus

Tarkastus tulee tehdä päivittäin, ennen käyttöä ja jokaisen pesukerran jälkeen:

- Tarkista nostoliina silmämääräisesti ja tarkista kaikki osat vaurioiden, kulumisen tai mahdollisen vian varalta.

#### Määräaikaistarkastus



#### **TÄRKEÄÄ!**

Tarkastukset saa suorittaa vain sellainen pätevä henkilö, joka on perehtynyt hyvin nostoliinojen kokoonpanoon, käyttöön ja huoltoon.

Nostoliinan määräaikainen turvatarkastus on tehtävä vähintään 6 kuukauden välein, ellei paikallisissa määräyksissä muuta määrätä.



Yksityiskohtainen turvatarkastuksen tarkistusluettelo on saatavilla Invacarelta erillisenä asiakirjana.

### 5.2 Puhdistaminen ja desinfiointi



#### **VAROITUS!**

##### **Loukkaantumiswaara**

Jos nostoliinat ovat vahingoittuneet, potilas voi pudota tai häntä avustavat henkilöt voivat loukkaantua.

- Tarkista jokaisen pesukerran jälkeen, ettei nostoliina ole kulunut tai revennyt tai sen ompeleet ole löystyneet.



#### **TÄRKEÄÄ!**

Säännöllinen puhdistus ja desinfiointi ehkäisevät kontaminaatiota.

Puhdista ja desinfioi tuote

- säännöllisesti sen ollessa käytössä
- kun se on ollut kontaktissa ruumiinnesteisiin
- ennen sen käyttämistä uudelle käyttäjälle.



#### **TÄRKEÄÄ!**

Varmista aina, että tuote on täysin kuivattu, ennen kuin se otetaan uudelleen käyttöön.

#### Puhdistusohjeet

Pese ja kuivaa nostoliina merkin pesuohjeiden mukaisesti.

Korkeiden lämpötilojen ja kuivausrummun jatkuva käyttö voivat lyhentää tuotteen käyttöikää.

Suosittelomme tavallisen kotitalouskäyttöön tarkoitetun pyykinpesuaineen käyttöä. Älä käytä huuhteluainetta.

Valitse desinfiointiin desinfiointiaine, joka on yhteensopiva nostoliinan materiaalien kanssa ja noudata desinfiointiaineen valmistajan ohjeita.

## 6 Käytön jälkeen

### 6.1 Säilytysolosuhteet

Nostoliinaa on säilytettävä kuivassa paikassa, jonka suhteellinen ilmankosteus on enintään 50 % ja jossa ei ole suoraa auringonvaloa.

### 6.2 Kunnostaminen

Tämä tuote sopii käytettäväksi uudelleen. Toimi seuraavasti, kun tuotetta kunnostetaan uutta käyttäjää varten:

- Tarkistaminen
- Puhdistaminen ja desinfiointi

Lisätietoja on kohdassa 5 *Huolto, sivu 18*.

Varmista, että käyttöopas luovutetaan tuotteen mukana.

Jos vaurioita tai häiriöitä löytyy, älä käytä tuotetta uudelleen.

### 6.3 Hävittäminen

Suojele ympäristöä ja vie tuote käytön jälkeen paikalliseen kierrätyspisteeseen.

Pura tuote ja sen osat, jotta eri materiaalit voidaan erotella ja kierrättää erikseen.

Käytettyjen tuotteiden ja pakkausten hävittämisessä ja kierrättämisessä on noudatettava kunkin maan jätteiden käsittelyä koskevia lakeja ja asetuksia. Kysy tarkempia tietoja paikalliselta jätehuoltolaitoksesta.

## 7 Tekniset Tiedot

### 7.1 Suurin turvallinen työskentelykuorma

	XS, S, M ja L	XL
	200 kg	250 kg

### 7.2 Materiaalit

Materiaali	Osa
Polyesteri	Pääkangas, hihnat, reunanauha (kiinteä), päämerkki (kudottu)
Polyamidi	Reunanauha (verkko ja välikappale), toissijainen merkki
Polyuretaani	Pehmuste

Käytetyt materiaalit eivät ole paloa hidastavia.

## 1 Généralités

### 1.1 Introduction

Le présent manuel d'utilisation contient des informations importantes sur la manipulation du produit. Pour garantir une utilisation en toute sécurité du produit, lisez attentivement le manuel d'utilisation et respectez les instructions de sécurité.

Invacare se réserve le droit de modifier les caractéristiques des produits sans préavis.

Avant de lire ce document, assurez-vous de disposer de la version la plus récente. Cette version est disponible au format PDF sur le site Internet d'Invacare.

Si la taille des caractères de la version imprimée du document vous semble trop difficile à lire, vous pouvez télécharger la version PDF sur le site Internet. Vous pourrez alors ajuster la taille des caractères à l'écran pour améliorer votre confort visuel.

En cas d'incident grave avec le produit, vous devez en informer le fabricant et l'autorité compétente de votre pays.

### Symboles figurant dans ce manuel

Les symboles et mots d'avertissement utilisés dans le présent manuel s'appliquent aux risques ou aux pratiques dangereuses qui pourraient provoquer des blessures ou des dommages matériels. Reportez-vous aux informations ci-dessous pour la définition des symboles d'avertissement.



#### AVERTISSEMENT

Indique une situation dangereuse qui, si elle n'est pas évitée, est susceptible de provoquer des blessures graves, voire mortelles.



#### ATTENTION

Indique une situation dangereuse qui, si elle n'est pas évitée, est susceptible de provoquer des blessures mineures ou légères.



#### IMPORTANT

Indique une situation dangereuse qui, si elle n'est pas évitée, est susceptible de provoquer des dommages matériels.



#### Conseils et recommandations

Donne des conseils, recommandations et informations utiles pour une utilisation efficace et sans souci.

### 1.2 Durée de vie

La durée de vie attendue de ce produit va de 1 à 5 ans. Elle dépend du tissu, de la fréquence d'utilisation, des pratiques de nettoyage et du poids supporté.

### 1.3 Informations de garantie

Nous fournissons une garantie fabricant pour le produit, conformément à nos conditions générales de vente en vigueur dans les différents pays.

Les réclamations au titre de la garantie ne peuvent être adressées qu'au fournisseur auprès duquel le produit a été obtenu.

### 1.4 Limitation de responsabilité

Invacare décline toute responsabilité en cas de dommage lié à :

- un non respect du manuel d'utilisation,
- une utilisation incorrecte,
- l'usure normale,
- un assemblage ou montage incorrect par l'acheteur ou des tiers,
- des modifications techniques,
- des modifications non autorisées et/ou l'utilisation de pièces de rechange inadaptées.

### 1.5 Conformité

La qualité est un élément fondamental du fonctionnement de notre entreprise, qui travaille conformément à la norme ISO 13485.

Ce produit porte le label CE et est conforme à la Réglementation sur les dispositifs médicaux de classe I

2017/745. La date de lancement de ce produit est indiquée dans la déclaration de conformité CE.

Nous nous efforçons en permanence de réduire au minimum notre impact sur l'environnement, à l'échelle locale et mondiale.

Nous n'utilisons que des matériaux et composants conformes au règlement REACH.

### Normes spécifiques au produit

Ce produit a été testé et il est conforme à la norme ISO 10535 (Produits d'assistance pour personnes en situation de handicap) et à toutes les normes associées.

Pour des informations complémentaires sur les normes et réglementations locales, contactez un représentant Invacare. Reportez-vous aux adresses indiquées à la fin du présent document.

## 2 Sécurité

### 2.1 Informations de sécurité générales



#### AVERTISSEMENT !

##### Risque de dommage matériel ou de blessure grave

Une utilisation inadéquate de ce produit est susceptible d'entraîner des blessures ou des dommages matériels.

- Si vous ne comprenez pas les avertissements, mises en garde ou instructions, contactez un professionnel de santé ou un fournisseur avant d'essayer d'utiliser cet équipement.
- N'utilisez pas ce produit ni tout autre équipement disponible en option sans avoir lu et compris entièrement les présentes instructions et toute autre documentation d'instructions supplémentaire, telle que le manuel d'utilisation, les manuels de maintenance ou fiches d'instructions fournis avec ce produit ou l'équipement en option.



#### AVERTISSEMENT !

##### Risque de blessures ou de dommages matériels

Une utilisation inadéquate de ce produit est susceptible d'entraîner des blessures ou des dommages matériels.

- N'effectuez aucune modification ou transformation non autorisées du produit.
- N'utilisez pas la sangle à d'autres fins que de transférer une personne d'une surface de repos à une autre.



#### AVERTISSEMENT !

##### La charge maximale d'utilisation ne doit pas être dépassée.

- Ne dépassez pas la charge maximale d'utilisation de ce produit ou d'autres composants du système de levage. Consultez la documentation ou l'étiquetage pour connaître la charge maximale d'utilisation.
- Le composant ayant la limite de charge la plus basse détermine la charge maximale d'utilisation de l'ensemble du système.



#### AVERTISSEMENT !

##### Risque de blessures ou de dommages matériels

Les sources d'inflammation peuvent provoquer des brûlures ou un incendie.

- Le transfert du patient doit être effectué en veillant à conserver un espace de sécurité entre le lève-personne et les sources d'inflammation possibles (chauffage, cuisinière, cheminée, etc.).
- Le patient et les tierces-personnes ne doivent pas fumer pendant le transfert.
- La sangle ne doit pas être placée au-dessus de sources de chaleur (chauffage, cuisinière, cheminée, etc.).



#### ATTENTION !

##### Compatibilité des sangles avec le système de fixation

Invacare utilise un système de fixation courant basé sur des boucles et des crochets. Les boucles des sangles sont attachées aux crochets du lève-personne.

- Une évaluation des risques doit toujours être effectuée par un professionnel avant l'utilisation des sangles Invacare avec les lève-personnes d'autres fabricants.
- En cas de doute sur l'utilisation de sangles Invacare avec l'équipement d'autres fabricants, contactez votre fournisseur Invacare pour obtenir des conseils.

### 2.2 Étiquettes et symboles figurant sur le produit

Les étiquettes sont placées sur le dossier supérieur de la sangle.

#### Symboles — Fig. 1

Ⓐ	Consultez le manuel d'utilisation
Ⓑ	Conformité européenne
Ⓒ	Fabricant
Ⓓ	Dispositif médical
Ⓔ	Numéro de référence
Ⓕ	Numéro de série
Ⓖ	Date de fabrication
Ⓗ	Numéro de lot
Ⓘ	Charge maximale d'utilisation
Ⓙ	Eau de javel interdite
Ⓚ	Sécher en sèche-linge à basse température
Ⓛ	Ne pas repasser
Ⓜ	Lavage max. 90 °C
Ⓝ	Champ pour le nom du patient
Ⓞ	Code QR avec lien vers la vidéo d'instruction

## 3 Présentation du produit

### 3.1 Utilisation prévue

La sangle Invacare Standing Transfer Vest est une unité de soutien corporel non rigide permettant de transférer une personne en position assise ou debout à une autre position. La sangle est conçue pour être associée à un lève-personne sur rail à l'aide d'une fixation à crochets avec 2 points de connexion.

La sangle n'est pas destinée à rester sous le patient après le transfert.

Ce produit est conçu pour être utilisé par un professionnel de santé ou un particulier ayant été formé à cet effet.

### Indications

Les sangles sont indiquées pour le transfert de patients capables de se mettre debout, avec un certain degré de capacité de support de poids et avec les aptitudes minimales de contrôle du corps suivantes :

Contrôle des jambes/capacité de support de poids	Contrôle de la hanche	Contrôle du tronc	Contrôle de la tête
Bon	Bon	Bon	Bon

La sangle est contre-indiquée pour les personnes qui refusent de coopérer ou qui ne sont pas en mesure de comprendre et de suivre les instructions.

### 3.2 Accessoires

- Extension de boucle – 20 cm ou 30 cm de longueur  
Destinées à être attachées aux boucles extérieures et à étendre bandes de levage de la sangle pour faciliter l'accès et le positionnement.
- Bande de l'aine – S ou L  
Conçue pour être fixée à la sangle et installée autour des cuisses des patients, afin de maintenir la sangle en place et l'empêcher de glisser vers le haut.

## 4 Utilisation

### 4.1 Informations de sécurité générales



#### AVERTISSEMENT !

##### Risque de blessure ou de dommage matériel

Une utilisation inadéquate de ce produit est susceptible d'entraîner des blessures ou des dommages matériels.

- Ne tentez jamais de transférer un patient sans l'accord de son équipe médicale.
- Assurez-vous que le patient n'est pas sujet à des spasmes ou qu'une évaluation des risques a été effectuée pour faire face à la possibilité d'un tangage vers l'avant.



#### AVERTISSEMENT !

##### Risque de blessure

Des sangles mal installées ou mal réglées peuvent provoquer la chute du patient ou occasionner des blessures aux tierces-personnes.

- Reportez-vous également au manuel d'utilisation du lève-personne et suivez les instructions de sécurité et d'utilisation.
- Vérifiez la bonne fixation de la sangle avant de commencer le transfert.
- Vérifiez à nouveau que la sangle est correctement fixée une fois les bandes tendues avant de soulever le patient de la surface sur laquelle il se trouve.
- N'utilisez aucun type de serviette d'incontinence plastifiée ni coussin d'assise entre le patient et les sangles afin d'éviter que le patient ne glisse de la sangle pendant le transfert.
- Assurez-vous que la tête du patient est bien soutenue pendant le soulèvement.
- Positionnez le patient dans la sangle conformément aux instructions fournies avec cette dernière.
- Les réglages de sécurité et de confort du patient doivent être effectués avant le déplacement de ce dernier.



#### AVERTISSEMENT !

##### Risque de blessure

L'utilisation de sangles endommagées peut provoquer la chute du patient ou occasionner des blessures aux tierces-personnes.

- Toute sangle javellisée, déchirée, coupée, effilochée ou endommagée est dangereuse et risque d'occasionner des blessures. Jetez-la immédiatement.

Pour sélectionner la sangle appropriée, une évaluation des risques doit être effectuée par un professionnel de santé. L'évaluation des risques doit tenir compte des facteurs suivants :

- Le poids, la taille, les aptitudes physiques et l'état de santé du patient.
- Le type de transfert et l'environnement.
- La compatibilité avec les autres systèmes de levage utilisés.



Pour plus d'informations, reportez-vous au *Guide de sélection des sangles Invacare*

### 4.2 Positionnement de la sangle

#### Mise en place du gilet en position assise

1. Penchez le patient vers l'avant en s'assurant qu'il est bien soutenu pour réduire le risque de chute.
2. Faites glisser la sangle vers le bas derrière le dos du patient en position centrale jusqu'à ce que le bord supérieur soit en dessous des omoplates des patients.  
**Fig. 2**
3. Adossez le patient dans la sangle.
4. Fermez la ceinture autour de la poitrine du patient et assurez-vous qu'elle est bien ajustée au patient. **Fig. 3**

#### Positionnement des bras du patient

Les bras du patient doivent être placés entre les points d'attache des sangles de suspension.

### 4.3 Fixation de la sangle au lève-personne

Les bandes de levage de la sangle sont munies de boucles codées en couleur et sont disponibles dans différentes

longueurs. Faites correspondre les couleurs des boucles de chaque bande correspondante de chaque côté de la sangle pour un soulèvement uniforme du patient.

1. Fixez la boucle désirée de chaque bande au crochet correspondant du lève-personne sur rail. **Fig. 4**

#### 4.4 Retrait de la sangle

1. Une fois le transfert terminé, décrochez la sangle du lève-personne.
2. Appliquez la procédure décrite dans le chapitre 4.2 *Positionnement de la sangle, page 21* en commençant par la fin.

## 5 Maintenance

### 5.1 Examen

#### Inspection quotidienne avant utilisation

Inspection à effectuer quotidiennement, avant utilisation et après chaque lavage :

- Inspectez visuellement la sangle et vérifiez qu'aucun des composants ne présente de traces de dommages, d'usure ou de défaut potentiel.

#### Inspection périodique

**! IMPORTANT !**  
Les inspections doivent être effectuées par un technicien qualifié et familiarisé avec la conception, l'utilisation et l'entretien des sangles.

Une inspection de sécurité périodique de la sangle doit être effectuée au moins tous les 6 mois, sauf obligations locales contraires.

 Une liste de contrôle détaillée pour l'inspection de la sécurité est disponible auprès de Invacare sous forme de document distinct.

### 5.2 Nettoyage et désinfection

**! AVERTISSEMENT !**  
**Risque de blessure**  
L'utilisation de sangles endommagées peut provoquer la chute du patient ou occasionner des blessures aux tierces-personnes.  
– Après chaque lavage, assurez-vous que la sangle n'est pas usée, déchirée ou décousue.

**! IMPORTANT !**  
Une désinfection et un nettoyage réguliers permettent d'éviter toute contamination. Nettoyez et désinfectez le produit  
– régulièrement lors de son utilisation,  
– lorsqu'il a été en contact avec des fluides corporels, quels qu'ils soient,  
– avant de l'utiliser pour un nouvel utilisateur.

**! IMPORTANT !**  
Procédez à un séchage complet du produit avant toute nouvelle utilisation.

#### Instructions de nettoyage

Laver et sécher la sangle conformément aux instructions de lavage figurant sur l'étiquette.

L'utilisation fréquente de températures élevées et le séchage en machine peuvent réduire la durée de vie du produit.

Nous recommandons l'utilisation d'une lessive ordinaire. N'utilisez pas d'adoucissant.

Pour la désinfection, sélectionnez un désinfectant compatible avec les matériaux de la sangle et suivez les instructions du fabricant du désinfectant.

## 6 Après l'utilisation

### 6.1 Conditions de stockage

La sangle doit être stockée dans des conditions sèches, avec une humidité relative maximale de 50 % et sans exposition à la lumière directe du soleil.

### 6.2 Reconditionnement

Ce produit peut être réutilisé. Pour reconditionner le produit en vue de son utilisation par un nouvel utilisateur, il convient d'effectuer les opérations suivantes :

- Inspection
- Nettoyage et désinfection

Reportez-vous à la section 5 *Maintenance, page 22* pour plus d'informations.

Assurez-vous de remettre le manuel d'utilisation avec le produit.

Si un dommage ou un dysfonctionnement est détecté, le produit ne doit pas être réutilisé.

### 6.3 Mise au rebut

Préservez l'environnement en faisant recycler ce produit en fin de vie dans un centre de recyclage.

Désassemblez le produit et ses composants afin que les différents matériaux puissent être séparés et recyclés individuellement.

La mise au rebut et le recyclage des produits usagés et de l'emballage doivent respecter la législation et les règlements relatifs à la gestion des déchets de chaque pays. Contactez votre organisme local de traitement des déchets pour plus d'informations.

## 7 Caractéristiques Techniques

### 7.1 Charge maximale d'utilisation

	XS, S, M et L	XL
	200 kg	250 kg

### 7.2 Matériaux

Matériau	Pièce
Polyester	Tissu principal, bandes, liseré (solide), étiquette principale (tissé)
Polyamide	Liseré (maille et Spacer), étiquette secondaire
Polyuréthane	Rembourrage

Les matériaux utilisés ne sont pas ignifuges.

## 1 Generale

### 1.1 Introduzione

Il presente manuale d'uso contiene informazioni importanti sul trattamento del prodotto. Per garantire la sicurezza di utilizzo del prodotto, leggere attentamente il manuale d'uso e seguire le istruzioni di sicurezza.

Invacare si riserva il diritto di modificare le specifiche del prodotto senza ulteriore preavviso.

Prima di leggere il presente documento, verificare di essere in possesso dell'ultima versione, disponibile in formato PDF sul sito web Invacare.

Se si ritiene che la dimensione dei caratteri nella versione cartacea del documento sia di difficile lettura, è possibile scaricare dal sito web la versione in formato PDF. Il PDF può essere ingrandito sullo schermo in modo da ottenere una dimensione dei caratteri più facile da leggere.

In caso di incidente grave relativo al prodotto, è necessario informare il produttore e l'autorità competente nel proprio paese.

## Simboli in questo manuale

In questo manuale tutte quelle situazioni non sicure o pericolose che possono portare a lesioni alle persone o danni ai materiali sono evidenziate mediante simboli e avvertimenti. Qui di seguito sono riportate le spiegazioni di tutti i possibili avvertimenti.



### ATTENZIONE

Indica una situazione pericolosa che, se non evitata, potrebbe essere causa di morte o lesioni gravi.



### AVVERTENZA

Indica una situazione pericolosa che, se non evitata, potrebbe essere causa di lesioni minori o leggere.



### IMPORTANTE

Indica una situazione pericolosa che, se non evitata, potrebbe essere causa di danni al prodotto.



### Consigli e raccomandazioni

Indica consigli, raccomandazioni e informazioni utili per un uso efficace e senza inconvenienti.

## 1.2 Durata

La durata prevista del prodotto è compresa tra 1 e 5 anni. Tale durata di vita varia a seconda del tessuto, della frequenza d'uso, delle procedure di lavaggio adottate e dal peso trasportato.

## 1.3 Informazioni sulla garanzia

Offriamo una garanzia del produttore per il prodotto in conformità di quanto indicato sui Termini e le condizioni generali di vendita applicabili nei rispettivi paesi.

La garanzia può essere fatta valere solo attraverso il fornitore presso il quale è stato acquistato il prodotto.

## 1.4 Limiti di responsabilità

Invacare non si assume alcuna responsabilità per danni derivanti da:

- Non conformità con il manuale d'uso
- Utilizzo non corretto
- Consumo e usura naturali
- Montaggio o preparazione non corretti da parte dell'acquirente o di terzi
- Modifiche tecniche
- Modifiche non autorizzate e/o utilizzo di pezzi di ricambio non adatti

## 1.5 Conformità

La qualità è fondamentale per l'azienda, che opera nel rispetto e nell'ambito della norma ISO 13485.

Il prodotto è dotato di marchio CE, in conformità al Regolamento Dispositivi Medici 2017/745 Classe I. La data di lancio di questo prodotto è indicata nella dichiarazione di conformità CE.

Lavoriamo costantemente per garantire che l'impatto ambientale dell'azienda a livello locale e globale sia ridotto al minimo.

Garantiamo di utilizzare esclusivamente materiali e componenti conformi alla direttiva REACH.

## Norme specifiche di prodotto

Il prodotto è stato testato ed è conforme alla norma ISO 10535 (Sollevatori per il trasferimento di persone disabili) e alle norme correlate.

Per ulteriori informazioni sulle norme e le disposizioni locali, contattare il rappresentante locale Invacare. Vedere gli indirizzi alla fine del presente documento.

## 2 Sicurezza

### 2.1 Informazioni generali sulla sicurezza



#### ATTENZIONE!

##### Pericolo di lesioni gravi o danni

Un uso improprio del prodotto può causare lesioni o danni.

- In presenza di messaggi di attenzione, precauzioni o istruzioni di difficile comprensione, contattare il personale medico professionale o il fornitore prima di iniziare a utilizzare questo prodotto.
- Non usare questo prodotto o nessun altro dispositivo opzionale disponibile senza prima aver letto attentamente e compreso fino in fondo le presenti istruzioni e ogni altro materiale informativo, come il manuale d'uso, il manuale per la manutenzione o i fogli di istruzione forniti con questo prodotto o con i dispositivi opzionali.



#### ATTENZIONE!

##### Pericolo di lesioni o danni

Un uso improprio del prodotto può causare lesioni o danni.

- Non apportare alterazioni o modifiche non autorizzate al prodotto.
- Non utilizzare l'imbracatura per scopi diversi dal trasferimento di una persona da una superficie di riposo a un'altra.



#### ATTENZIONE!

##### Non superare il carico massimo per un utilizzo in sicurezza.

- Non superare il carico massimo per un utilizzo in sicurezza di questo prodotto o di altri componenti del sistema di sollevamento. Vedere la documentazione o l'etichettatura per il carico massimo per un utilizzo in sicurezza indicato.
- Il componente la cui etichetta riporta il limite di carico più basso determina il carico massimo per un utilizzo in sicurezza dell'intero sistema.

**ATTENZIONE!****Pericolo di lesioni o danni**

Fonti di ignizione possono provocare ustioni o incendi.

- Il trasferimento del paziente dovrà essere eseguito con uno spazio di sicurezza tra il sollevatore e le possibili fonti di ignizione (stufe, piani di cottura, camini, ecc.).
- Il paziente e gli assistenti non devono fumare durante il trasferimento.
- L'imbracatura non deve essere posizionato su fonti di calore (stufe, piani di cottura, camini, ecc.).

**AVVERTENZA!****Compatibilità delle imbracature con il sistema di attacco**

Invacare utilizza un sistema di attacco comune basato su ganci e occhielli. Gli occhielli dell'imbracatura sono fissati ai ganci del sollevatore.

- Una valutazione del rischio deve essere sempre eseguita da un professionista prima di utilizzare le imbracature Invacare con i sollevatori di altri produttori.
- In caso di dubbi circa l'utilizzo delle imbracature Invacare con apparecchiature di altri produttori, rivolgersi al proprio fornitore Invacare per consigli.

## 2.2 Etichette e simboli sul prodotto

Le etichette sono posizionate sulla parte superiore del retro dell'imbracatura.

**Simboli - Fig. 1**

Ⓐ	Leggere il manuale d'uso
Ⓑ	Conformità europea
Ⓒ	Produttore
Ⓓ	Dispositivo medico
Ⓔ	Codice di riferimento
Ⓕ	Numero di serie
Ⓖ	Data di produzione
Ⓗ	Numero di lotto
Ⓘ	Carico max. per un utilizzo sicuro
Ⓝ	Non candeggiare
Ⓚ	Asciugare in asciugabiancheria a bassa temperatura
Ⓛ	Non stirare
Ⓜ	Lavaggio a max. 90 °C
Ⓝ	Campo per il nome del paziente
Ⓞ	Codice QR con link al video di istruzioni

## 3 Panoramica del prodotto

### 3.1 Uso previsto

Lo Standing Transfer Vest Invacare è un'unità di supporto del corpo non rigida per trasferire un individuo da una posizione seduta o in piedi ad un'altra. L'imbracatura è destinata a essere abbinata a un sollevatore a soffitto mediante un occhiello per fissare l'attacco con 2 punti di connessione.

L'imbracatura non è destinata a essere lasciata sotto il paziente dopo il trasferimento.

Il presente prodotto è destinato a essere usato da un operatore sanitario o da un privato che abbia ricevuto adeguata formazione.

**Indicazioni**

Le imbracature sono indicate per il trasferimento di pazienti con la capacità di stare in piedi, con una certa capacità di sostenere il peso e con i seguenti livelli minimi di controllo del corpo:

Capacità di controllare le gambe / sostenere il peso	Controllo dell'anca	Controllo del tronco	Controllo della testa
Buono	Buono	Buono	Buono

L'imbracatura è controindicata per le persone che non sono collaborative o che non sono in grado di comprendere e seguire le istruzioni.

### 3.2 Accessori

- Occhielli di estensione – 20 cm o 30 cm di lunghezza  
Destinati ad essere fissati agli occhielli esterni e ad estendere le cinghie di sospensione dell'imbracatura per ulteriori opzioni di estensione e posizionamento.
- Fascia inguinale – S o L  
Destinato ad essere fissato alla imbracatura e applicato intorno alle cosce dei pazienti, al fine di mantenere l'imbracatura in posizione e impedire che scivoli verso l'alto.

## 4 Uso

### 4.1 Informazioni generali sulla sicurezza

**ATTENZIONE!****Pericolo di lesioni o danni**

Un uso improprio del prodotto può causare lesioni o danni.

- Non tentare alcun tipo di trasferimento senza l'approvazione del professionista sanitario del paziente.
- Assicurarsi che il paziente non sia prone a spasmi o che sia stata completata una valutazione del rischio relativa alla possibilità di pitching in avanti.



**ATTENZIONE!****Pericolo di lesioni**

Imbracature fissate o regolate non correttamente possono provocare la caduta del paziente o causare lesioni agli assistenti.

- Vedere il manuale d'uso del sollevatore e seguire le istruzioni per la sicurezza e l'uso.
- Verificare il corretto fissaggio dell'imbracatura prima di iniziare il trasferimento.
- Controllare di nuovo il corretto fissaggio dell'imbracatura quando le cinghie sono tese prima di sollevare il paziente dalla superficie.
- Non utilizzare nessun tipo di protezione posteriore in plastica per incontinenza o cuscino imbottito per sedile tra il paziente e il materiale dell'imbracatura che possono far scivolare il paziente fuori dall'imbracatura durante il trasferimento.
- Quando si solleva un paziente, assicurarsi di avere sufficiente supporto per la testa.
- Posizionare il paziente nell'imbracatura come indicato dalle istruzioni fornite con l'imbracatura.
- Le regolazioni per la sicurezza e il comfort del paziente devono essere eseguite prima di spostare il paziente.

**ATTENZIONE!****Pericolo di lesioni**

L'uso di imbracature danneggiate può provocare la caduta del paziente o causare lesioni agli assistenti.

- Le imbracature scolorite, logorate, tagliate, danneggiate non sono sicure e potrebbero causare delle lesioni. Gettarle via immediatamente.

Per selezionare l'imbracatura appropriata, un operatore sanitario deve eseguire una valutazione del rischio. La valutazione del rischio deve prendere in considerazione:

- Il peso, le dimensioni, le capacità fisiche e le condizioni mediche del paziente.
- Il tipo di trasferimento e l'ambiente.
- La compatibilità con le altre apparecchiature di sollevamento utilizzate.



Per ulteriori informazioni, consultare la *Guida alla selezione di imbracature Invacare*

## 4.2 Applicazione dell'imbracatura

### Applicazione del gilet in posizione seduta

1. Appoggiare il paziente in avanti assicurandosi che sia ben supportato per ridurre il pericolo di caduta.
2. Far scorrere l'imbracatura verso il basso dietro la schiena del paziente in posizione centrale fino a quando il bordo superiore è sotto le scapole del paziente. **Fig. 2**
3. Appoggiare la schiena del paziente all'imbracatura.
4. Chiudere la cintura intorno al torace del paziente e assicurarsi che sia ben adattata al paziente. **Fig. 3**

### Posizionamento delle braccia del paziente

Le braccia del paziente devono essere posizionate tra i punti di fissaggio delle cinghie di sospensione.

## 4.3 Fissaggio dell'imbracatura al sollevatore

Le cinghie di sospensione dell'imbracatura sono dotate di occhielli codificati a colori che forniscono lunghezze diverse. Abbinare i colori degli occhielli delle cinghie corrispondenti

su ciascun lato dell'imbracatura per ottenere un sollevamento uniforme del paziente.

1. Fissare l'occhiello desiderato di ogni cinghia al gancio corrispondente sul sollevatore a soffitto. **Fig. 4**

## 4.4 Rimozione dell'imbracatura

1. Dopo il completamento del trasferimento, staccare l'imbracatura dal sollevatore.
2. Eseguire in ordine inverso la procedura descritta nella sezione 4.2 *Applicazione dell'imbracatura*, pagina 25.

## 5 Manutenzione

### 5.1 Ispezione

#### Ispezione giornaliera prima dell'uso

Ispezione da eseguire ogni giorno, prima dell'uso e dopo ogni lavaggio:

- Ispezionare visivamente l'imbracatura e verificare l'eventuale presenza di segni di danni, usura o potenziali guasti in tutte le parti.

#### Ispezione periodica

**IMPORTANTE!**

I controlli devono essere eseguiti da una persona qualificata con buone conoscenze relative alla progettazione, all'utilizzo e alla cura delle imbracature.

Un controllo periodico per la sicurezza dell'imbracatura deve essere eseguito almeno ogni 6 mesi, salvo indicazione contraria nei requisiti locali.



Una lista di controllo dettagliata per i controlli per la sicurezza è disponibile presso Invacare come documento separato.

### 5.2 Pulizia e disinfezione

**ATTENZIONE!****Pericolo di lesioni**

L'uso di imbracature danneggiate può provocare la caduta del paziente o causare lesioni agli assistenti.

- Dopo ogni lavaggio, controllare che le imbracature non presentino segni di usura o logoramento e cuciture allentate.

**IMPORTANTE!**

La pulizia e la disinfezione regolari prevengono la contaminazione.

- Pulire e disinfettare regolarmente il prodotto.
- durante l'uso,
- in caso di contatto con liquidi biologici,
- prima dell'uso per un nuovo utilizzatore.

**IMPORTANTE!**

Prima di utilizzare il prodotto, assicurarsi sempre che sia completamente asciutto.

#### Istruzioni per la pulizia

Lavare e asciugare l'imbracatura secondo le istruzioni di lavaggio sull'etichetta.

L'uso frequente di alte temperature e l'asciugatura in asciugabiancheria possono ridurre la durata del prodotto.

Consigliamo l'uso di un normale detersivo per bucato per la casa. Non utilizzare ammorbidenti.

Per la disinfezione, selezionare un disinfettante compatibile con i materiali dell'imbracatura e seguire le istruzioni del produttore del disinfettante.

## 6 Dopo l'utilizzo

### 6.1 Condizioni di conservazione

L'imbracatura deve essere conservata in condizioni asciutte con un'umidità relativa massima del 50% e senza luce diretta del sole.

### 6.2 Ricondizionamento

Questo prodotto è adatto per il riutilizzo. Per il ricondizionamento del prodotto per un nuovo utilizzatore, intraprendere le azioni seguenti:

- Ispezione
- Pulizia e disinfezione

Per ulteriori informazioni, consultare *5 Manutenzione, pagina 25*.

Assicurarsi che il manuale d'uso venga sempre consegnato insieme al prodotto.

Se si riscontrano danni o malfunzionamenti, non riutilizzare il prodotto.

### 6.3 Smaltimento

Rispettare l'ambiente e riciclare il prodotto attraverso un centro di riciclaggio locale al termine del suo utilizzo.

Smontare il prodotto e i relativi componenti, in modo che i differenti materiali possano essere staccati e riciclati singolarmente.

Lo smaltimento e il riciclaggio dei prodotti usati e degli imballaggi devono essere eseguiti nel rispetto delle leggi e delle normative in materia di gestione dei rifiuti vigenti in ciascun paese. Per ulteriori informazioni, contattare la propria azienda di raccolta rifiuti locale.

## 7 Dati Tecnici

### 7.1 Carico massimo per un utilizzo in sicurezza

	XS, S, M e L	XL
	200 kg	250 kg

### 7.2 Materiali

Materiale	Parte
Poliestere	Tessuto principale, cinghie, bordatura (tessuto compatto), etichetta principale (tessuto)
Poliammide	Bordatura (tessuto in rete e spacer), etichetta secondaria
Poliuretano	Imbottitura

I materiali utilizzati non sono ignifughi.

## 1 Generale

### 1.1 Inleiding

Deze gebruikershandleiding bevat belangrijke informatie over het gebruik van dit product. Lees de gebruikershandleiding aandachtig door en volg de veiligheidsinstructies, zodat u zeker weet dat u het product veilig gebruikt.

Invacare behoudt zich het recht voor om productspecificaties zonder voorafgaande kennisgeving te wijzigen.

Controleer voordat u dit document leest of u de juiste versie hebt. U vindt een pdf-bestand met de laatste versie op de Invacare-website.

Als u de lettergrootte in de gedrukte versie van het document moeilijk kunt lezen, kunt u een pdf-versie downloaden van de website. In de pdf-versie kunt u de letters op het scherm aanpassen tot een grootte die u prettiger vindt.

In geval zich een ernstig incident met het product voordoet, dient u de fabrikant en de bevoegde instantie in uw land daarvan op de hoogte te brengen.

### Symbolen in deze handleiding

In deze handleiding worden waarschuwingen aangeduid met symbolen. De waarschuwingssymbolen worden vergezeld van een kop die de ernst van het gevaar aangeeft.



#### WAARSCHUWING

Duidt op een gevaarlijke situatie die kan leiden tot ernstig letsel of overlijden als de situatie niet wordt vermeden.



#### VOORZICHTIG

Duidt op een gevaarlijke situatie die kan leiden tot licht of klein letsel als de situatie niet wordt vermeden.



#### BELANGRIJK

Duidt op een gevaarlijke situatie die kan leiden tot materiële schade als de situatie niet wordt vermeden.



#### Tips en adviezen

Hier worden nuttige tips, adviezen en informatie voor efficiënt, probleemloos gebruik gegeven.

### 1.2 Levensduur

De verwachte levensduur van het product is 1 tot 5 jaar. De levensduur is afhankelijk van de stof, de gebruiksfrequentie, de manier van wassen en het draaggewicht.

### 1.3 Garantie-informatie

Wij bieden voor dit product een fabrieksgarantie in overeenstemming met onze Algemene Voorwaarden in de respectievelijke landen.

Garantieclaims kunnen alleen worden ingediend via de dealer bij wie u het product hebt gekocht.

### 1.4 Aansprakelijkheidsbeperking

Invacare aanvaardt geen aansprakelijkheid voor schade veroorzaakt door:

- Niet in acht nemen van de gebruikershandleiding
- Verkeerd gebruik
- Normale slijtage
- Verkeerde montage of afstelling door de koper of een derde
- Technische aanpassingen
- Niet-geautoriseerde wijzigingen en/of gebruik van ongeschikte reserveonderdelen

### 1.5 Naleving

Kwaliteit is cruciaal bij onze bedrijfsactiviteiten, waarbij wordt gewerkt binnen de normen van ISO 13485.

Dit product is voorzien van het CE-merkteken conform Verordening 2017/745 betreffende medische hulpmiddelen, klasse I. De introductiedatum van dit product staat vermeld in de CE-conformiteitsverklaring.

Wij werken er continu aan om ervoor te zorgen dat het effect van het bedrijf op het milieu, zowel lokaal als internationaal, zo veel mogelijk wordt beperkt.

Wij maken uitsluitend gebruik van materialen en onderdelen die voldoen aan de REACH-richtlijnen.

## Productspecifieke normen

Het product is getest en voldoet aan de norm ISO 10535 (Tilliften voor het verplaatsen van gehandicapten) en alle bijbehorende normen.

Neem voor meer informatie over de lokale normen en voorschriften contact op met uw lokale Invacare-vertegenwoordiger. Zie de adressen aan het einde van dit document.

## 2 Veiligheid

### 2.1 Algemene veiligheidsinformatie



#### WAARSCHUWING!

##### Kans op ernstig letsel of schade

Verkeerd gebruik van dit product kan leiden tot schade of lichamelijk letsel.

- Als u de waarschuwingen, aanwijzingen of instructies niet begrijpt, neem dan contact op met een professionele zorgverlener of leverancier voordat u dit hulpmiddel gebruikt.
- Gebruik dit product of de beschikbare optionele apparatuur alleen als u deze instructies en het eventuele aanvullende instructiemateriaal volledig hebt doorgelezen en begrepen, met inbegrip van de gebruikershandleiding, servicehandleidingen of instructiebladen die bij dit product of de optionele apparatuur worden verstrekt.



#### WAARSCHUWING!

##### Risico op schade of lichamelijk letsel

Verkeerd gebruik van dit product kan leiden tot schade of lichamelijk letsel.

- Voer geen niet-geautoriseerde wijzigingen of aanpassingen uit op het product.
- Gebruik de draagband uitsluitend voor het verplaatsen van een persoon van het ene rustoppervlak naar het andere.



#### WAARSCHUWING!

##### De maximale veilige belasting mag niet worden overschreden.

- Overschrijd niet de maximale belastbaarheid van dit product of de andere onderdelen van het tilsysteem. Zie de maximale veilige belasting in de documentatie of op het label.
- Het onderdeel met de laagste maximale belastbaarheid is bepalend voor de maximale veilige belasting van het gehele systeem.



#### WAARSCHUWING!

##### Risico op schade of lichamelijk letsel

Ontstekingsbronnen kunnen brand of vuur veroorzaken.

- Tijdens het verplaatsen van een patiënt moet een veilige afstand worden bewaard tussen de patiëntenlift en mogelijke ontstekingsbronnen (zoals een kachel, fornuis of open haard).
- Het is voor de patiënt en begeleiders verboden om tijdens het verplaatsen te roken.
- De draagband mag niet boven of op een warmtebron worden gelegd (zoals een kachel, fornuis of open haard).



#### LET OP!

##### Compatibiliteit van draagbanden met het bevestigingssysteem

Invacare gebruikt een normaal bevestigingssysteem met haken en lussen. De lussen aan de draagband worden bevestigd aan de haken op de patiëntenlift.

- Laat altijd een risicobeoordeling uitvoeren door een professional voordat u een draagband van Invacare gebruikt met een patiëntenlift van een andere fabrikant.
- Vraag uw Invacare-leverancier om advies als u niet zeker weet of u een Invacare-draagband kunt gebruiken met apparatuur van een andere fabrikant.

### 2.2 Typeplaatjes en symbolen op het product

De labels zijn boven aan de achterzijde van de draagband bevestigd.

#### Symbolen — Fig. 1

Ⓐ	Lees de gebruikershandleiding
Ⓑ	Conformiteit met Europese normen
Ⓒ	Fabrikant
Ⓓ	Medisch hulpmiddel
Ⓔ	Referentienummer
Ⓕ	Serienummer
Ⓖ	Fabricagedatum
Ⓗ	Partijnummer
Ⓘ	Veilig te belasten tot maximaal
Ⓙ	Niet bleken
Ⓚ	Op lage temperatuur drogen in de droger
Ⓛ	Niet strijken
Ⓜ	Wassen op max. 90 °C
Ⓝ	Veld voor naam patiënt
Ⓞ	QR-code met link naar instructievideo

## 3 Productoverzicht

### 3.1 Beoogd gebruik

De Invacare Standing Transfer Vest-draagband is een soepele lichaamsondersteuningsband waarmee een zittende of rechtop staande persoon naar een zittende of staande positie kan worden verplaatst. De draagband dient te worden gebruikt in combinatie met een plafonddlift, verbonden met lussen en haken via 2 bevestigingspunten.

De draagband is niet geschikt om na verplaatsing onder de patiënt te blijven liggen.

De beoogde bediener van dit product is een zorgprofessional of een privépersoon die voldoende training heeft gehad.

### Indicaties

De draagbanden zijn geïndiceerd voor het verplaatsen van patiënten die zelf kunnen staan, in zekere mate gewicht kunnen dragen en minimaal in staat zijn tot de volgende lichaamsbewegingen:

Beenbewegingen/ belasting	Heup- bewegingen	Romp- bewegingen	Hoofd- bewegingen
Goed	Goed	Goed	Goed

De draagband is niet geschikt voor personen die niet mee kunnen werken of instructies niet kunnen opvolgen.

### 3.2 Accessoires

- Verlenglussen – 20 cm of 30 cm lengte  
Kunnen aan de buitenste lussen worden vastgemaakt om de ophangbanden van de draagband langer te maken. Voor een groter bereik en meer positioneringsmogelijkheden.
- Groin Band – S of L  
De liesband dient als bevestigingsband die aan de draagband en om de bovenbenen van de patiënt wordt aangebracht om de draagband op zijn plek te houden en te voorkomen dat deze omhoog schuift.

## 4 Gebruik

### 4.1 Algemene veiligheidsinformatie



#### WAARSCHUWING!

##### Risico op schade of lichamelijk letsel

Verkeerd gebruik van dit product kan leiden tot schade of lichamelijk letsel.

- Verplaats een patiënt nooit zonder toestemming van de professionele zorgverlener van de patiënt.
- Controleer of de patiënt geen aanleg heeft voor spasticiteit of ga na of de patiënt een risicobeoordeling heeft ondergaan waarin de kans op plotselinge bewegingen naar voren is onderzocht.



#### WAARSCHUWING!

##### Kans op lichamelijk letsel

Het gebruik van onjuist bevestigde of aangepaste draagbanden kan ertoe leiden dat de patiënt valt of de zorgverleners gewond raken.

- Raadpleeg als aanvulling de gebruikershandleiding van de lift en volg de gebruiks- en veiligheidsinstructies op.
- Controleer voordat u de patiënt verplaatst of de draagband goed is bevestigd.
- Controleer zodra de banden strak staan en voordat de patiënt los komt van het oppervlak opnieuw of de draagband goed is bevestigd.
- Gebruik geen enkel type kunststof incontinentieluier of zitkussen tussen de patiënt en het materiaal van de draagband waardoor de patiënt tijdens het verplaatsen uit de draagband zou kunnen glijden.
- Zorg er bij het optillen van een patiënt voor dat het hoofd voldoende wordt ondersteund.
- Plaats de patiënt in de draagband volgens de instructies die bij de draagband zijn geleverd.
- Zorg ervoor dat u alle aanpassingen voor de veiligheid en het comfort voor de patiënt hebt ingesteld voordat u de patiënt gaat verplaatsen.



#### WAARSCHUWING!

##### Kans op lichamelijk letsel

Het gebruik van beschadigde draagbanden kan ertoe leiden dat de patiënt valt of de zorgverleners gewond raken.

- Verbleekte, gescheurde, gerafelde en beschadigde draagbanden zijn onveilig en kunnen leiden tot letsel. Verwijder deze direct.

Voor de keuze van een draagband moet een risicoanalyse worden gemaakt door een professionele zorgverlener. Bij de risicoanalyse moet het volgende in overweging worden genomen:

- Het gewicht, de omvang, het fysieke vermogen en de medische toestand van de patiënt.
- De wijze waarop de verplaatsing zal plaatsvinden en de omgeving.
- De compatibiliteit met de andere tilapparatuur die wordt gebruikt.



Raadpleeg voor meer informatie de *keuzehandleiding voor draagbanden van Invacare*

### 4.2 De draagband aanbrengen

#### Vest aanbrengen in zittende positie

1. Laat de patiënt voorover leunen en bied daarbij voldoende ondersteuning zodat hij of zij niet valt.
2. Breng de draagband centraal langs de rug van de patiënt omlaag. De bovenste rand van de draagband moet daarbij onder de schouderbladen van de patiënt komen te zitten. **Fig. 2**
3. Laat de patiënt achterover leunen tegen de draagband.
4. Maak de riem vast rondom de borst van de patiënt en controleer of deze goed is bevestigd. **Fig. 3**

#### Plaatsing van de armen van de patiënt

De armen van de patiënt moeten tussen de bevestigingspunten van de ophangbanden worden geplaatst.

### 4.3 De draagband aan de lift bevestigen

De ophangbanden aan de draagband zijn voorzien van lussen in verschillende kleuren die verschillende lengtes aangeven. Bevestig de twee lussen met dezelfde kleur aan weerszijden

van de draagband zodat de patiënt bij het omhoog tillen niet scheef hangt.

1. Bevestig de lus van elk van de ophangbanden aan de bijbehorende haak op de plafondlift. **Fig. 4**

#### 4.4 De draagband verwijderen

1. Maak, nadat de patiënt is verplaatst, de draagband los van de lift.
2. Voer de procedure die wordt beschreven in 4.2 *De draagband aanbrengen, pagina 28*, in omgekeerde volgorde uit.

### 5 Onderhoud

#### 5.1 Inspectie

##### Dagelijkse inspectie voor gebruik

Elke dag dient een inspectie plaats te vinden, voorafgaand aan het gebruik en na elke wasbeurt:

- Kijk of geen van de onderdelen van de draagband beschadigingen, tekenen van slijtage of mogelijke defecten vertoont.

##### Periodieke inspectie

**!** **BELANGRIJK!**  
De inspecties moeten worden uitgevoerd door een gekwalificeerd persoon die goed bekend is met het ontwerp, gebruik en onderhoud van draagbanden.

Er moet minimaal eens per 6 maanden een veiligheidsinspectie van de draagband worden uitgevoerd, tenzij anders vermeld in de lokale vereisten.

 Een document met de gedetailleerde controlelijst voor de veiligheidsinspectie is apart te verkrijgen via Invacare.

#### 5.2 Reiniging en desinfectie

**!** **WAARSCHUWING!**  
**Kans op lichamelijk letsel**  
Het gebruik van beschadigde draagbanden kan ertoe leiden dat de patiënt valt of de zorgverleners gewond raken.  
– Inspecteer de draagband op slijtage, scheuren en losse naden na elke reinigingsbeurt.

**!** **BELANGRIJK!**  
Voorkom verontreinigingen door de draagband regelmatig te reinigen en desinfecteren.  
Reinig en desinfecteer dit product  
– regelmatig als het wordt gebruikt;  
– als het in contact is gekomen met lichaamsvocht;  
– voordat een nieuwe gebruiker er gebruik van maakt.

**!** **BELANGRIJK!**  
Zorg altijd dat het product volledig droog is voordat u het weer in gebruik neemt.

##### Reinigingsinstructies

Reinig en droog de draagband volgens de wasinstructies op het label.

Door regelmatig wassen op hoge temperatuur of drogen in de droger kan de levensduur van het product worden verkort.

Wij adviseren een normaal wasmiddel voor huishoudelijke doeleinden te gebruiken. Gebruik geen wasverzachter.

60124418-B

Kies voor het desinfecteren een ontsmettingsmiddel dat geschikt is voor het materiaal van de draagband en volg de instructies van de producent van het ontsmettingsmiddel.

### 6 Na gebruik

#### 6.1 Voorschriften voor opslag

Bewaar de draagband op een droge plek bij een maximale relatieve luchtvochtigheid van 50% waar geen direct zonlicht komt.

#### 6.2 Geschikt maken voor hergebruik

Dit product is geschikt voor hergebruik. Om het product voor een nieuwe gebruiker gebruiksklaar te maken, voert u de volgende handelingen uit:

- Inspectie
- Schoonmaken en desinfecteren

Zie 5 *Onderhoud, pagina 29* voor gedetailleerde informatie.

Zorg ervoor dat de gebruikershandleiding samen met het product wordt overhandigd.

Hergebruik het product niet als er schade of afwijkingen zijn geconstateerd.

#### 6.3 Afvoeren

Wij hopen dat u voldoende milieubewust bent om dit product na de levensduur naar een afvalverwerkingsstation te brengen.

Haal het product en de onderdelen ervan uit elkaar, zodat de verschillende materialen afzonderlijk kunnen worden gerecycled.

Gebruikte producten en verpakkingen moeten worden afgevoerd en gerecycled overeenkomstig de wet- en regelgeving voor afvalverwerking in het betreffende land. Neem contact op met uw plaatselijke afvalverwerkingsbedrijf voor meer informatie.

### 7 Technische Specificaties

#### 7.1 Maximale veilige belasting

	XS, S, M en L	XL
	200 kg	250 kg

#### 7.2 Materialen

Materiaal	Onderdeel
Polyester	Stofgedeelte, banden, omzoming (massief), hoofdlabel (geweven)
Polyamide	Omzoming (net en tussenstuk), tweede label
Polyurethaan	Bekleding

De gebruikte materialen zijn niet brandwerend.

no

### 1 Generell informasjon

#### 1.1 Innledning

Denne bruksanvisningen inneholder viktig informasjon om hvordan produktet håndteres. Les bruksanvisningen nøye, og følg sikkerhetsinstruksjonene i den, slik at du kan bruke produktet på en trygg måte.

29

Invacare forbeholder seg retten til å endre produktspesifikasjoner uten forvarsel.

Før du leser dette dokumentet, må du forsikre deg om at du har den nyeste versjonen. Du finner den nyeste versjonen som en PDF-fil på Invacare-nettstedet.

Hvis skriftstørrelsen i den trykte versjonen av dokumentet er vanskelig å lese, kan du laste ned PDF-versjonen fra nettstedet. Deretter kan du skalere PDF-en, slik at skriftstørrelsen passer bedre for deg.

Dersom det skjer en alvorlig hendelse i tilknytning til produktet, bør du informere produsenten og de kompetente myndigheter i landet ditt.

## Symboler i denne håndboken

Advarslene i denne bruksanvisningen er angitt med symboler. Advarselsymbolene ledsages av en overskrift som angir alvorlighetsgraden.



### ADVARSEL

Angir en farlig situasjon som kan føre til alvorlig personskade eller død dersom den ikke unngås.



### FORSIKTIG

Angir en farlig situasjon som kan føre til lettere skade dersom den ikke unngås.



### VIKTIG

Angir en farlig situasjon som kan føre til skade på utstyr hvis den ikke unngås.



### Tips og anbefalinger

Gir nyttige tips, anbefalinger og opplysninger når det gjelder effektiv og problemfri bruk.

## 1.2 Produktets levetid

Forventet levetid for produktet er 1–5 år. Levetiden vil variere avhengig av hvilket stoff løfteseilet er laget av, hvor ofte det brukes, vaskerutiner og hvilken vektbelastning det utsettes for.

## 1.3 Garantiopplysninger

Vi tilbyr en produsentgaranti for produktet i samsvar med våre generelle forretningsvilkår i det aktuelle landet.

Garantikrav kan bare rettes gjennom den aktuelle leverandøren av produktet.

## 1.4 Ansvarsbegrensning

Invacare erkjenner ikke ansvar for skade som skyldes:

- Manglende overholdelse av instruksjonene i bruksanvisningen
- Feil bruk
- Naturlig slitasje
- Feilmontering utført av kjøperen eller en tredjepart
- Tekniske endringer
- Endringer som ikke er godkjent, og/eller bruk av uegnede reservedeler

## 1.5 Samsvar

Kvalitet er avgjørende for virksomheten til selskapet, som arbeider innenfor fagområdene i ISO 13485.

Dette produktet er CE-merket i samsvar med forordning 2017/745 om medisinsk utstyr klasse 1. Lanseringsdatoen for dette produktet er oppgitt i CE-samsvarserklæringen.

Vi arbeider kontinuerlig for å sikre at selskapets påvirkning på miljøet – både lokalt og globalt – reduseres til et minimum.

Vi bruker kun materialer og komponenter som er i samsvar med REACH-forskriftene.

## Produktspesifikke standarder

Produktet er testet og i samsvar med ISO 10535 (personløftere til forflytning av funksjonshemmede) og alle relaterte standarder.

Kontakt din lokale Invacare-representant hvis du ønsker informasjon om tilgjengelig tilbehør. Se adresser på slutten av dette dokumentet.

## 2 Sikkerhet

### 2.1 Generell sikkerhetsinformasjon



#### ADVARSEL!

**Fare for alvorlig personskade eller skade på utstyr**  
Feil bruk av produktet kan forårsake personskade og skade på utstyr.

- Hvis du har problemer med å forstå advarslene, forsiktighetsmeldingene eller instruksjonene, bør du ta kontakt med kvalifisert helsepersonell eller en leverandør eller teknisk personell før du forsøker å bruke dette utstyret.
- Du må ikke bruke dette produktet eller annet tilgjengelig ekstrautstyr hvis du ikke først har lest og forstått disse instruksjonene og eventuelt tilleggsmateriale, for eksempel bruksanvisninger, servicehåndbøker eller instruksjonsdokumenter som følger med dette produktet eller ekstrautstyr.



#### ADVARSEL!

**Risiko for personskade eller skade på utstyr**

Feil bruk av produktet kan forårsake personskade og skade på utstyr.

- Utfør ikke noen endringer på produktet uten tillatelse.
- Ikke bruk løfteseilet til noe annet formål enn å overføre en person fra en hvileflate til en annen.



#### ADVARSEL!

**Maksimal arbeidslastkapasitet må ikke overskrides**

- Ikke overskrid den maksimale sikre arbeidsbelastningen til dette produktet eller andre komponenter i løftesystemet. Se dokumentasjon eller merkingen for den angitte maksimale sikre arbeidsbelastningen.
- Komponentet med lavest arbeidslastkapasitet bestemmer hva som er den maksimale sikre arbeidslasten for hele systemet.



#### ADVARSEL!

**Risiko for personskade eller skade på utstyr**

Tennkilder kan forårsake forbrenning eller brann.

- Flytting av pasienter må utføres med en sikkerhetsavstand mellom personløfteren og potensielle tennkilder (ovn, komfyr, peis etc.).
- Pasienten eller pleierne må ikke røyke under flyttingen.
- Løfteseilet må ikke plasseres over varmekilder (ovn, komfyr, peis osv.).



### FORSIKTIG!

#### Slyngens kompatibilitet med festesystemet

Invacare bruker et felles festesystem basert på kroker og løkker. Løkkene på slyngen festes til krokene på personløfteren.

- En risikovurdering skal alltid utføres av en profesjonell før Invacare slynger brukes i kombinasjon med personløfter fra en annen produsent.
- Hvis du er i tvil om bruk av Invacare slynger med utstyr fra andre produsenter, må du kontakte Invacare-leverandøren for rådgivning.

## 2.2 Merking og symboler på produktet

Etikettene er plassert på øverts på baksiden av slyngen.

### Symboler — Fig. 1

Ⓐ	Les bruksanvisningen
Ⓑ	EU
Ⓒ	Produsent
Ⓓ	Medisinsk utstyr
Ⓔ	Referansenummer
Ⓕ	Serienummer
Ⓖ	Produksjonsdato
Ⓗ	Lotnummer
Ⓘ	Maks. tillatt arbeidsbelastning
Ⓝ	Bruk ikke blekemidler
Ⓚ	Tørk i tørketrommel, lav temperatur
Ⓛ	Skal ikke strykes
Ⓜ	Vask maks. 90 °C
Ⓝ	Felt for pasientnavn
Ⓞ	QR-kode med link til instruksjonsvideo

## 3 Produktoversikt

### 3.1 Tiltenkt bruk

Invacare Standing Transfer Vest løfteseil er ikke-stive enheter for kroppsstøtte som brukes til å flytte et individ fra en sittende eller en stående overflate til en annen. Det er tenkt at slyngen skal kombineres med en takheis ved bruk av et løkkefeste med 2 tilknytningspunkter.

Løfteseilene skal ikke være igjen under pasienten etter flyttingen.

Aktuelle personer for betjening av dette produktet er helsepersonell eller privatpersoner som har fått riktig opplæring.

### Indikasjoner

Løfteseilene er indikert for flytting av pasienter som har evnen til å stå, men en viss grad vektbærende evne og med følgende minimumgrader av kroppskontroll:

Kontroll over ben / kan belaste sin egen vekt	Kontroll over hofter	Kontroll over overkropp	Kontroll over hode
Bra	Bra	Bra	Bra

Løfteseilet er kontraindisert for personer som ikke er samarbeidsvillige, eller som ikke er i stand til å forstå og følge anvisningene.

## 3.2 Tilbehør

- Forlengelsesløkker – 20 cm eller 30 cm lengde  
Ment å være festet til de ytre løkkene og til å forlenge fjæringsstroppene på slyngen for lenger rekkevidde eller posisjoneringalternativer.
- Lyskeband – S eller L  
Ment å være festet til løfteseilet og påføres rundt pasientens lår, for å holde løfteseilet på plass og hindre at den glir oppover.

## 4 Bruk

### 4.1 Generell sikkerhetsinformasjon



#### ADVARSEL!

#### Personskaderisiko eller risiko for skade på utstyr

Feil bruk av produktet kan forårsake personskade og skade på utstyr.

- Ikke flytt pasienten uten godkjenning fra pasientens helsepersonell.
- Sørg for at pasienten ikke er i risikozonen for spasmer og at en risikovurdering har blitt gjennomført for muligheten for at pasienten skal falle fremover.



#### ADVARSEL!

#### Skaderisiko

Løfteseil som er festet eller justert feil, kan føre til at pasienten faller, eller til at pleiepersonell skades.

- Se bruksanvisningen til personløfteren i tillegg og følg instruksjonene for sikkerhet og bruk.
- Kontroller at tilbehøret til løfteseilet er riktig før flyttingen begynner.
- Dobbelsjekk at løfteseilet er festet ordentlig når stroppene strammes før du løfter pasienten av overflaten.
- Ikke bruk inkontinensinnlegg med plastikkbaksid eller seteputer mellom pasienten og materialet til løfteseilet som kan føre til at pasienten glir ut av løfteseilet under flytting.
- Pass på at pasienten har tilstrekkelig med hodestøtte når han/hun løftes.
- Plasser pasienten i løfteseilet i samsvar med anvisningene for løfteseilet.
- Alle sikkerhets- og komfortjusteringer må utføres før pasienten flyttes.



#### ADVARSEL!

#### Skaderisiko

Bruk av skadede løfteseil kan føre til at pasienten faller, eller til at assistenter skades.

- Løfteseil som er bleket, revnet, oppskåret, frynset eller ødelagt, er utrygge å bruke og kan føre til skade. Må kastes umiddelbart.

For å velge riktig løfteseil må en risikovurdering utføres av helsepersonell. Risikovurderingen må vurdere:

- Pasientens vekt, størrelse, fysisk evne og medisinsk tilstand.
- Overføringstype og miljø.
- Kompatibiliteten til det andre løfteutstyret som brukes.



Hvis du vil ha mer informasjon se *Veiledning for valg av løfteseil fra Invacare*

## 4.2 Bruke løfteseilet

### Bruk av vest i sittende stilling

1. Len pasienten fremover for å sikre at han er godt støttet for å redusere risikoen for å falle.
2. Skyv løfteseilet ned bak ryggen til pasienten i en sentral posisjon til den øverste kanten er bak pasientens skulderblader. **Fig. 2**
3. Len pasienten tilbake mot løfteseilet.
4. Lukk beltet rundt pasientens bryst og sørg for at det er justert etter pasientens størrelse. **Fig. 3**

### Posisjonering av pasientens armer

Armene til pasienten må plasseres mellom festepunktene på fjæringstroppene.

### 4.3 Fest løfteseilet til løfteren.

Fjæringstroppene på løfteseilet er utstyrt med fargekodede løkker som har forskjellige lengder. Sørg for at løkkefargene samsvarer med de korresponderende stroppene på hver side av løfteseilet for en jevn løft av pasienten.

1. Fest den ønskede løkken på hver stropp til den tilsvarende kroken på takløfteren. **Fig. 4**

### 4.4 Fjerning av løfteseilet

1. Etter flyttingen er ferdig, ta løfteseilet av personløfteren.
2. Snu rekkefølgen på prosedyren som er beskrevet i 4.2 *Bruke løfteseilet, side 32.*

## 5 Vedlikehold

### 5.1 Kontroll

#### Daglig inspeksjon før bruk

Inspeksjon skal utføres daglig, før bruk og etter hver vask:

- Inspiser løfteseilet og kontroller alle deler for tegn på skade, slitasje eller potensiell svikt.

#### Rutinemessig inspeksjon



#### VIKTIG!

Inspeksjonene må utføres av en kvalifisert person som er godt kjent med design, bruk og stell av slynger.

En sikkerhetskontroll av slyngen må utføres minst hver 6 måned, dersom ikke annet kreves i henhold til lokale krav.



En detaljert sjekkliste for sikkerhetskontroll er tilgjengelig fra Invacare som et eget dokument.

### 5.2 Rengjøring og desinfisering



#### ADVARSEL! Skaderisiko

Bruk av skadede løfteseil kan føre til at pasienten faller, eller til at assistenter skades.  
– Inspiser løfteseilet for slitasje og løs søm etter hver vask.



#### VIKTIG!

Regelmessig rengjøring og desinfisering forhindrer forurensning.  
Rengjør og desinfiser produktet  
– jevnlig mens det er i bruk,  
– når det har vært i kontakt med enhver type kroppsvæske,  
– før det brukes på en ny bruker.



#### VIKTIG!

Pass alltid på at produktet er helt tørket før det tas i bruk igjen.

### Rengjøringsanvisninger

Vask og tørk løfteseilet i henhold til vaskeinstruksjonene på etiketten.

Hyppig bruk av høye temperaturer og tørketrommel kan redusere levetiden til produktet.

Vi anbefaler bruk av et vanlig vaskemiddel for husholdningsbruk. Ikke bruk tøymykner.

For desinfisering, velg et desinfeksjonsmiddel som er kompatibelt med materialene i løfteseilet og følg instruksjonene fra desinfeksjonsmiddelprodusenten.

## 6 Etter bruk

### 6.1 Lagringsforhold

Løfteseilet må lagres tørt med en maksimal relativ fuktighet på 50 % og utenfor direkte sollys.

### 6.2 Overhaling

Dette produktet er egnet for gjenbruk. Utfør følgende punkter når produktet skal overhales og overføres til en ny bruker:

- Kontroll
- Rengjøring og desinfisering

For detaljert informasjon, se 5 *Vedlikehold, side 32.*

Sørg for at bruksanvisningen overleveres sammen med produktet.

Hvis det oppdages skade eller feil, må du ikke bruke produktet på nytt.

### 6.3 Avfallshåndtering

Vi ber deg vise miljøansvar og levere dette produktet til en lokal gjenvinningsstasjon ved endt brukstid.

Demonter produktet og dets komponenter, slik at de ulike materialene kan sorteres og gjenvinnes hver for seg.

Kassering og gjenvinning av brukte produkter og emballasje må overholde lovene og forskriftene for avfallshåndtering i hvert land. Ytterligere informasjon får du hos det lokale renovasjonselskapet.

## 7 Tekniske Data

### 7.1 Maksimal sikker arbeidsbelastning

	XS, S, M og L	XL
	200 kg	250 kg

### 7.2 Materialer

Materiale	Del
Polyester	Hovedstoff, stropper, kantbånd (fast), hovedmerke (vevd)
Polyamid	Kantbånd (nett og avstandsdel), sekundæretikett
Polyuretan	Polstring



## 1 Geral

### 1.1 Introdução

Este manual de utilização contém informações importantes sobre o manuseamento do produto. Para garantir a segurança durante a utilização do produto, leia atentamente o manual de utilização e siga as instruções de segurança.

A Invacare reserva-se o direito de alterar as especificações do produto sem aviso prévio.

Antes de ler este documento, certifique-se de que tem a versão mais recente. A versão mais recente está disponível no site da Invacare, em formato PDF.

Se o tamanho do tipo de letra no documento impresso for difícil de ler, pode transferir uma versão em PDF do manual a partir do site. A imagem do PDF pode ser ajustada no ecrã para um tamanho de tipo de letra que lhe seja mais cómodo.

Em caso de incidente grave com o produto, deve informar o fabricante e as autoridades competentes do seu país.

### Símbolos utilizados neste manual

Neste manual, as advertências são indicadas por símbolos. Os símbolos de advertência são acompanhados por um cabeçalho que indica a gravidade do perigo.



#### ADVERTÊNCIA

Indica uma situação perigosa que, se não for evitada, poderá resultar em morte ou em lesões graves.



#### CUIDADO

Indica uma situação perigosa que, se não for evitada, poderá resultar em lesões menores ou ligeiras.



#### IMPORTANTE

Indica uma situação perigosa que, se não for evitada, poderá resultar em danos à propriedade.



#### Sugestões e recomendações

Sugestões, recomendações e informações úteis para uma utilização eficiente e sem problemas.

### 1.2 Vida útil

A vida útil prevista do produto é de 1 a 5 anos. A vida útil varia de acordo com o tecido, a frequência de utilização, os métodos de lavagem e o peso transportado.

### 1.3 Informações da garantia

Facultamos uma garantia de fabrico para o produto, em conformidade com os nossos Termos e Condições Gerais de Compra nos respetivos países.

As reclamações de garantia só podem ser realizadas através do fornecedor ao qual o produto foi adquirido.

### 1.4 Limitação de responsabilidade

A Invacare não aceita a responsabilidade por danos decorrentes de:

- Incumprimento das instruções presentes no manual de utilização
- Utilização incorreta
- Desgaste natural devido ao uso

- Montagem ou preparação incorreta pelo comprador ou por terceiros
- Modificações técnicas
- Modificações não autorizadas e/ou utilização de peças sobressalentes desadequadas

### 1.5 Conformidade

A qualidade é fundamental para o funcionamento da empresa, estando em conformidade com a norma ISO 13485.

Este produto apresenta a marcação CE, em conformidade com o Regulamento de dispositivos médicos 2017/745, Classe I. A data de lançamento deste produto é indicada na declaração de conformidade da CE.

Temos empreendido um esforço contínuo para reduzir ao mínimo o impacto local e global da empresa no ambiente.

Apenas utilizamos materiais e componentes que cumprem a diretiva REACH.

### Normas específicas do produto

O produto foi testado e está em conformidade com a norma ISO 10535 (Dispositivos de levantamento para a transferência de pessoas deficientes) e com todas as normas relacionadas.

Para obter informações adicionais sobre as normas e os regulamentos locais, contacte o representante local da Invacare. Consulte os endereços no final deste documento.

## 2 Segurança

### 2.1 Informações gerais de segurança



#### ADVERTÊNCIA!

##### Risco de lesão grave ou danos

A utilização incorreta deste produto pode causar lesões ou danos.

- Se não compreender as advertências, avisos ou instruções, contacte um profissional de cuidados de saúde ou o fornecedor antes de tentar utilizar este equipamento.
- Não utilize este produto ou qualquer equipamento opcional disponível sem primeiro ler e compreender estas instruções e todo o material de instrução adicional, assim como os manuais de utilização, os manuais de assistência ou os folhetos de instruções fornecidos com este produto ou com equipamento opcional.



#### ADVERTÊNCIA!

##### Risco de lesões ou danos

A utilização incorreta deste produto pode causar lesões ou danos.

- Não fazer quaisquer modificações nem alterações não autorizadas ao produto.
- Não use a cesta para qualquer outro fim que não seja a transferência um indivíduo de uma superfície de repouso para outra.



#### ADVERTÊNCIA!

##### A carga útil máxima não pode ser ultrapassada.

- Não exceda a carga útil máxima deste produto ou de outros componentes do sistema de elevação. Consulte a documentação ou a etiquetagem para a carga útil máxima indicada.
- O componente com o limite de carga mais baixo determina a carga útil máxima de todo o sistema.

**ADVERTÊNCIA!****Risco de lesões ou danos**

As fontes de ignição podem causar queimaduras ou incêndio.

- A transferência do paciente deve ser realizada deixando um espaço de segurança entre o elevador de transferência e possíveis fontes de ignição (aquecedor, fogão, lareira, etc.).
- O paciente e os assistentes não devem fumar durante a transferência.
- A cesta não deve ser colocada sobre fontes de calor (aquecedor, fogão, lareira, etc.).

**ATENÇÃO!****Compatibilidade das cestas com o sistema de fixação**

A Invacare utiliza um sistema de fixação comum baseado em ganchos e presilhas. As presilhas da cesta são fixadas aos ganchos no elevador de transferência.

- Deve ser sempre efetuada uma avaliação de riscos antes da utilização das cestas Invacare com elevadores de transferência de outros fabricantes.
- Em caso de dúvidas sobre a utilização de cestas Invacare com equipamento de outros fabricantes, contacte o seu fornecedor da Invacare para obter orientação.

**2.2 Etiquetas e símbolos no produto**

As etiquetas estão situadas na parte traseira superior da cesta.

**Símbolos — Fig. 1**

Ⓐ	Ler o manual de utilização
Ⓑ	Conformidade Europeia
Ⓒ	Fabricante
Ⓓ	Dispositivo médico
Ⓔ	Número de referência
Ⓕ	Número de série
Ⓖ	Data de fabrico
Ⓗ	Número de lote
Ⓛ	Carga funcional de segurança máxima
Ⓜ	Não limpar com lixívia
Ⓝ	Secar à máquina, a baixa temperatura
Ⓛ	Não passar a ferro
Ⓜ	Temperatura máxima de lavagem de 90 °C
Ⓝ	Campo para o nome do paciente
Ⓒ	Código QR com ligação para o vídeo de instruções

**3 Descrição geral do produto****3.1 Utilização prevista**

A cesta Invacare Standing Transfer Vest é uma unidade de suporte corporal não rígida destinada à transferência de um indivíduo de uma posição sentada ou de pé para outra. A cesta destina-se a ser combinada com um guincho de teto utilizando um sistema de fixação de presilhas e ganchos com 2 pontos de ligação.

A cesta não se destina a ficar por baixo do paciente após a transferência.

O operador deste produto deve ser um profissional de cuidados de saúde ou um indivíduo que recebeu a formação adequada.

**Indicações**

As cestas estão indicadas para a transferência de pacientes com capacidade para se levantarem, com algum grau de capacidade de suporte do peso e com os seguintes graus mínimos de controlo corporal:

Controlo das pernas/capacidade de suporte de peso	Controlo da anca	Controlo do tronco	Controlo da cabeça
Bom	Bom	Bom	Bom

A cesta está contraindicada para indivíduos não cooperantes ou que não sejam capazes de compreender e seguir instruções.

**3.2 Acessórios**

- Presilhas de extensão – 20 cm ou 30 cm de comprimento  
Destinam-se a ser fixadas às presilhas externas e a prolongar as correias de suspensão da cesta para aumentar o alcance ou as opções de posicionamento.
- Faixa para as virilhas – S ou L  
Concebida para ser fixada à cesta e aplicada à volta das coxas dos pacientes, de modo de manter a cesta no lugar e a evitar que deslize para cima.

**4 Utilização****4.1 Informações gerais de segurança****ADVERTÊNCIA!****Risco de lesões ou danos**

A utilização incorreta deste produto pode causar lesões ou danos.

- Não tente qualquer transferência sem a aprovação do profissional de cuidados de saúde do paciente.
- Certifique-se de que o paciente não tem tendência a sofrer de espasmos ou que foi concluída uma avaliação de riscos para fazer face à possibilidade de um balanço para a frente.



#### **ADVERTÊNCIA!**

##### **Risco de lesão**

As cestas incorretamente fixadas ou ajustadas podem fazer com que o paciente caia ou provocar lesões nos assistentes.

- Consequentemente, consulte o manual de utilização do elevador de transferência e siga as instruções de segurança e uso.
- Verifique se a cesta está fixada corretamente antes de iniciar a transferência.
- Verifique novamente se a cesta está fixada corretamente quando as correias estiverem tensionadas antes de levantar o paciente da superfície.
- Não utilize qualquer espécie de compressa de incontinência posterior em plástico nem almofada de assento entre o paciente e o material da cesta que possa fazer com que este deslize para fora da cesta durante a transferência.
- Certifique-se de que existe apoio de cabeça suficiente ao levantar um paciente.
- Posicione o paciente na cesta seguindo as instruções fornecidas com a mesma.
- Devem ser realizados ajustes tendo em vista a segurança e o conforto do paciente antes da sua deslocação.



#### **ADVERTÊNCIA!**

##### **Risco de lesão**

A utilização de cestas danificadas pode fazer com que o paciente caia ou provocar lesões nos assistentes.

- As cestas branqueadas, rasgadas, cortadas, desfiadas ou danificadas não são seguras e podem resultar em lesões. Descarte-as imediatamente.

Para selecionar a cesta adequada, deve ser realizada uma avaliação de riscos por um profissional de cuidados de saúde. A avaliação de riscos deve considerar:

- O peso, o tamanho, a capacidade física e a condição médica do paciente.
- O tipo de transferência e o ambiente.
- A compatibilidade com o equipamento de elevação adicional utilizado.



Para obter mais informações, consulte o *Guia de seleção de cestas Invacare*

## **4.2 Aplicação da cesta**

### **Aplicação do colete com o paciente sentado**

1. Incline o paciente para a frente assegurando que está bem apoiado para reduzir o risco de queda.
2. Faça deslizar a cesta para baixo por detrás das costas do paciente numa posição central até que a extremidade superior esteja por baixo das omoplatas do paciente.  
**Fig. 2**
3. Encoste o paciente à cesta.
4. Feche o cinto à volta do tórax do paciente e certifique-se de que está bem ajustado. **Fig. 3**

### **Posicionamento dos braços do paciente**

Os braços do paciente devem ser colocados entre os pontos de fixação das correias de suspensão.

## **4.3 Fixação da cesta ao elevador de transferência**

As correias de suspensão da cesta estão equipadas com presilhas codificadas por cores que oferecem diferentes

comprimentos. Faça corresponder as cores das presilhas com as correias de cada lado da cesta para efetuar uma elevação nivelada do paciente.

1. Fixe a presilha pretendida de cada correia ao gancho correspondente no guincho de teto. **Fig. 4**

## **4.4 Remoção da cesta**

1. Após a conclusão da transferência, retire a cesta do elevador de transferência.
2. Execute o procedimento descrito na secção 4.2 *Aplicação da cesta*, página 35 pela ordem inversa.

# **5 Manutenção**

## **5.1 Inspeção**

### **Inspeção diária antes da utilização**

Inspeção a ser realizada diariamente, antes da utilização e depois de cada lavagem:

- Inspeccione visualmente a cesta e verifique todas as peças quanto sinais de dano, desgaste ou falha potencial.

### **Inspeção periódica**



#### **IMPORTANTE!**

As inspeções devem ser realizadas por uma pessoa qualificada que está bem familiarizada com a conceção, utilização e cuidados com as cestas.

Deve ser realizada uma inspeção de segurança periódica da cesta pelo menos cada 6 meses, salvo indicação em contrário nos requisitos locais.



Uma lista de verificação detalhada da inspeção de segurança está disponível junto da Invacare como documento separado.

## **5.2 Limpeza e desinfeção**



#### **ADVERTÊNCIA!**

##### **Risco de lesão**

A utilização de cestas danificadas pode fazer com que o paciente caia ou provocar lesões nos assistentes.

- Após cada lavagem, verifique se a cesta apresenta sinais de desgaste, rasgões e costuras soltas.



#### **IMPORTANTE!**

A limpeza e a desinfeção regulares evitam a contaminação.

- Limpe e desinfete o produto
- regularmente enquanto está a ser utilizado,
- depois de ter estado em contacto com quaisquer fluidos corporais
- e antes da sua utilização por um novo utilizador.



#### **IMPORTANTE!**

Certifique-se sempre de que o produto está completamente seco antes de o pôr novamente em funcionamento.

### **Instruções de limpeza**

Lave e seque a cesta de acordo com as instruções de lavagem incluídas na etiqueta.

A utilização frequente de altas temperaturas e a secagem à máquina podem reduzir a vida útil do produto.

Recomendamos a utilização de um detergente normal para a roupa de uso doméstico. Não utilize amaciador.

Para desinfeção, selecione um desinfetante compatível com os materiais da cesta e siga as instruções do fabricante do desinfetante.

## 6 Após a utilização

### 6.1 Condições de armazenamento

A cesta deve ser armazenada em condições secas com uma humidade relativa máxima de 50% e sem estar exposta a luz solar direta.

### 6.2 Recondicionamento

Este produto é adequado para reutilização. Para o recondicionamento do produto para um novo utilizador, execute as seguintes ações:

- Inspeção
- Limpeza e desinfeção

Para obter informações detalhadas, consulte a secção 5 *Manutenção, página 35*.

Certifique-se de que o manual de utilização é fornecido com o produto.

Se forem detetados danos ou avarias, não reutilize o produto.

### 6.3 Eliminação

Seja amigo do ambiente e recicle este produto no fim da respetiva vida útil através das instalações de reciclagem existentes.

Desmonte o produto e os seus componentes, para que os diferentes materiais possam ser separados e reciclados individualmente.

A eliminação e a reciclagem de produtos utilizados e da embalagem devem cumprir as leis e os regulamentos relativos à gestão de resíduos de cada país. Para obter informações, contacte a empresa de gestão de resíduos local.

## 7 Características Técnicas

### 7.1 Carga útil máxima

	XS, S, M e L	XL
	200 kg	250 kg

### 7.2 Materiais

Material	Peça
Poliéster	Tecido principal, correias, orla (sólida), etiqueta principal (tecida)
Poliamida	Orla (rede e espaçador), etiqueta secundária
Poliuretano	Almofada

Os materiais utilizados não são retardadores de chama.

SV

## 1 Allmänt

### 1.1 Inledning

Den här bruksanvisningen innehåller viktig information om hantering av produkten. Läs igenom bruksanvisningen noga och följ säkerhetsinstruktionerna för att försäkra dig om att du använder produkten på ett säkert sätt.

Invacare förbehåller sig rätten att ändra produktspecifikationerna utan ytterligare meddelande.

Kontrollera att du har den senaste versionen av den här bruksanvisningen innan du läser den. Du hittar den senaste versionen som PDF-fil på Invacares webbplats.

Om du tycker att teckensnittsstorleken i den tryckta versionen av bruksanvisningen är svår att läsa kan du ladda ned PDF-versionen från webbplatsen. Du kan sedan förstora PDF-filen på skärmen till en teckensnittsstorlek som passar dig bättre.

Om en allvarlig incident inträffar med produkten bör du informera tillverkaren och den behöriga myndigheten i ditt land.

### Symboler som används i det här dokumentet

Symboler och signalord som används i det här dokumentet och gäller för faror eller farliga förfaranden som kan leda till personskador eller skador på egendom. Symbolerna definieras nedan.



#### VARNING

Anger en riskfylld situation som kan leda till allvarlig skada eller dödsfall om den inte undviks.



#### FÖRSIKTIGT

Anger en riskfylld situation som kan leda till lättare skada om den inte undviks.



#### VIKTIGT

Anger en riskfylld situation som kan leda till produktskada om den inte undviks.



#### Tips och rekommendationer

Ger användbara råd, rekommendationer och information för en effektiv och problemfri användning.

### 1.2 Produktens livslängd

Produktens förväntade livslängd är 1–5 år. Livslängden varierar beroende på material, användningsfrekvens, tvättrutiner och viktbelastning.

### 1.3 Information om garanti

Vi tillhandahåller en tillverkargaranti för produkten i enlighet med våra allmänna affärsvillkor i respektive land.

Garantianspråk kan endast göras genom den leverantör som tillhandahöll produkten.

### 1.4 Ansvarsbegränsning

Invacare ansvarar inte för skador som uppkommer till följd av

- att bruksanvisningen inte följs
- felaktig användning
- normalt slitage
- felaktig montering eller inställning som utförs av köparen eller tredje part
- tekniska ändringar
- obehöriga ändringar och/eller användning av olämpliga reservdelar.

### 1.5 Överensstämmelse

Kvalitet är absolut grundläggande för företagets verksamhet, och vi arbetar i enlighet med standarden i ISO 13485.

Den här produkten är CE-märkt i enlighet med den medicintekniska förordningen 2017/745 klass 1. Lanseringsdatum för produkten anges i CE:s försäkran om överensstämmelse.

Vi arbetar ständigt på att se till att företaget påverkar lokal och global miljö så lite som möjligt.

Vi använder endast material och komponenter som följer REACH-direktivet.

## Produktspecifika standarder

Produkten har testats och överensstämmer med ISO 10535 (Lyftar för personer med funktionshinder) och alla relaterade standarder.

Kontakta en lokal Invacare-representant om du vill ha mer information om lokala standarder och bestämmelser. Adresser finns i slutet av det här dokumentet.

## 2 Säkerhet

### 2.1 Allmän säkerhetsinformation



#### **WARNING!**

##### **Risk för allvarliga personskador eller materiella skador**

Felaktig användning av den här produkten kan orsaka person- eller saksador.

- Om du inte kan förstå varningarna eller instruktionerna ska du kontakta hälso- eller sjukvårdspersonal eller leverantören innan du använder utrustningen.
- Använd inte produkten eller någon tillvalsutrustning innan du har läst och förstått de här instruktionerna och eventuellt ytterligare instruktionsmaterial som bruksanvisning, servicemanualer eller instruktionsblad som medföljer produkten eller tillvalsutrustningen.



#### **WARNING!**

##### **Risk för personskador eller produktskador**

Felaktig användning av den här produkten kan orsaka person- eller saksador.

- Utför inga obehöriga ändringar eller modifieringar på produkten.
- Använd inte lyftselen för något annat ändamål än att flytta en person från en viloyta till en annan.



#### **WARNING!**

##### **Den maximala tillåtna belastningen får inte överskridas**

- Överskrid inte den maximala tillåtna belastningen för produkten eller andra komponenter i lyftsystemet. Se dokumentationen eller märkningen för den angivna maximala tillåtna belastningen.
- Komponenter med den lägsta belastningsgränsen bestämmer den maximala tillåtna belastningen för hela systemet.



#### **WARNING!**

##### **Risk för personskador eller produktskador**

Antändningskällor kan orsaka brännskador eller brand.

- Patientförflyttningar måste utföras med ett säkert avstånd mellan personlyften och möjliga antändningskällor (element, spis, eldstad, etc.).
- Patienten och vårdpersonalen får inte röka under förflyttningen.
- Lyftselen får inte placeras över värmekällor (element, spis, eldstad, etc.).



#### **FÖRSIKTIGT!**

##### **Lyftselars kompatibilitet med fästsystem**

Invacare använder ett vanligt fästsystem som baseras på krokarna på öglor. Lyftselens öglor fästs på krokarna på personlyften.

- En riskbedömning ska alltid göras av en kvalificerad person före användning av Invacares lyftselar med personlyft från andra tillverkare.
- Kontakta din Invacare-leverantör om du är osäker på hur du använder Invacares lyftselar med utrustning från andra tillverkare.

### 2.2 Etiketter och symboler på produkten

Etiketterna sitter på lyftselens övre baksida.

#### Symboler — Fig. 1

Ⓐ	Läs bruksanvisningen
Ⓑ	Europeisk överensstämmelse
Ⓒ	Tillverkare
Ⓓ	Medicinteknisk produkt
Ⓔ	Referensnummer
Ⓕ	Serienummer
Ⓖ	Tillverkningsdatum
Ⓗ	Lotnummer
Ⓘ	Max belastning för säker användning
Ⓝ	Får inte blekas
Ⓚ	Torktumla, låg temperatur
Ⓛ	Får inte strykas
Ⓜ	Tvätt max. 90 °C
Ⓝ	Fält för patientnamn
Ⓞ	QR-kod med länk till instruktionsvideo

## 3 Produktöversikt

### 3.1 Avsedd användning

Invacares Standing Transfer Vest-lyftsele är en följsam enhet för kroppsstöd vid förflyttning av en person från en sittande eller stående position till en annan. Lyftselen är avsedd att kombineras med en takfäst personlyft med hjälp av öglor och krokarna som bildar 2 kopplingspunkter.

Lyftselen är inte avsedd att lämnas kvar på patienten efter förflyttningen.

Vårdpersonal och privatpersoner som har fått ordentlig utbildning är avsedda användare av denna produkt.

#### Indikationer

Lyftselarna är avsedda för förflyttning av patienter med förmåga att stå upp, en viss förmåga att bära sin egen vikt och följande lägsta nivåer av kroppskontroll:

Benkontroll/ förmåga att bära egen vikt	Höftkontroll	Bålkontroll	Huvudkontroll
God	God	God	God

Lyftselen är kontraindicerad för personer som inte är samarbetsvilliga eller inte kan förstå och följa instruktionerna.

## 3.2 Tillbehör

- Förlängningsöglor – 20 cm eller 30 cm långa  
Avsedda att fästas på de yttre öglorna och förlänga lyftselen upphängningsband för större räckvidd eller positioneringsmöjligheter.
- Grenband – S eller L  
Avsedda att fästas i lyftselen och placeras mellan patientens lår, för att hålla lyftselen på plats och förhindra att den glider uppåt.

## 4 Användande

### 4.1 Allmän säkerhetsinformation



#### VARNING!

##### Risk för person- eller produktskador

Felaktig användning av den här produkten kan orsaka person- eller saksador.

- Försök inte förflytta en patient utan godkännande från patientens vårdpersonal.
- Se till att patienten inte har en benägenhet för spasmer eller att en riskbedömning har slutförts för att förhindra risken för att patienten plötsligt faller framåt.



#### VARNING!

##### Risk för personskador

En lyftsele som inte är fäst eller justerad på rätt sätt kan leda till att patienten faller eller att vårdpersonalen skadas.

- Se även personlyftens bruksanvisning och följ instruktionerna för säkerhet och användning.
- Kontrollera att lyftselen är korrekt fastsatt innan du påbörjar överföringen.
- Kontrollera att lyftselen är korrekt fastsatt en gång till när banden är spända innan patienten lyfts upp från ytan.
- Du får inte använda någon typ av inkontinensskydd eller sittdyna med plastöverdrag mellan patienten och lyftselematerialet som kan leda till att patienten glider ur lyftselen under förflyttningen.
- Kontrollera att patienten har tillräckligt stöd för huvudet vid lyft.
- Placera patienten i lyftselen i enlighet med instruktionerna som följde med lyftselen.
- Justeringar för patientsäkerhet eller patientkomfort bör göras innan patienten flyttas.



#### VARNING!

##### Risk för personskador

Om skadade lyftselar används kan det leda till att patienten faller eller att vårdpersonalen skadas.

- En lyftsele som är blekt, slitet, avklippt, fransig eller skadad är inte säker att använda och kan orsaka skador. Kassera den omedelbart.

För att välja lämplig lyftsele måste en riskbedömning göras av hälso-/sjukvårdspersonal. Riskbedömningen måste beakta:

- Patientens vikt, storlek, fysiska förmåga och medicinska tillstånd.
- Typ av förflyttning och omgivningen.
- Kompatibiliteten med övrig lyftutrustning som används.



Mer information finns i *Guide för val av Invacare-lyftsele*

## 4.2 Applicera lyftselen

### Applicera västen i sittande ställning

1. Luta patienten framåt och se till att han/hon har säkert stöd för att minska risken för fall.
2. Skjut lyftselen nedåt bakom patientens rygg i ett centralt läge tills den övre kanten befinner sig under patientens skulderblad. **Fig. 2**
3. Luta patienten bakåt mot lyftselen.
4. Slut bältet runt patientens bröstorg och se till att det passar bra på patienten. **Fig. 3**

### Placering av patientens armar

Patientens armar måste placeras mellan upphängningsbandens fästpunkter.

### 4.3 Fästa lyftselen i personlyften

Lyftselen upphängningsband är utrustade med färgkodade öglor som tillhandahåller olika längder. Matcha öglans färger på de motsvarande banden på vardera sida om lyftselen för ett jämnt lyft av patienten.

1. Fäst den önskade öglan på varje lyftband på den motsvarande kroken på taklyften. **Fig. 4**

### 4.4 Ta bort lyftselen

1. När förflyttningen har slutförts ska lyftselen tas bort från personlyften.
2. Utför proceduren som beskrivs i 4.2 *Applicera lyftselen*, Sida 38 i omvänd ordning.

## 5 Underhåll

### 5.1 Inspektion

#### Daglig inspektion före användning

Inspektion som ska utföras varje dag före användning och efter varje tvätt:

- Inspektera lyftselen visuellt och kontrollera alla delar beträffande tecken på skada, slitage eller eventuellt fel.

#### Regelbunden inspektion



#### VIKTIGT!

Besiktningar måste utföras av en behörig person som är väl insatt i konstruktionen, användningen och skötseln av lyftselarna.

En regelbunden säkerhetsbesiktning av lyftselen måste utföras åtminstone var 6:e månad, om inte något annat anges i lokala krav.



En detaljerad checklista för säkerhetsbesiktning finns tillgänglig från Invacare som ett separat dokument.

### 5.2 Rengöring och desinfektion



#### VARNING!

##### Risk för personskador

Om skadade lyftselar används kan det leda till att patienten faller eller att vårdpersonalen skadas.  
– Efter varje tvätt ska lyftselen inspekteras för slitage, brott och lösa sömmar.



#### VIKTIGT!

Regelbunden rengöring och desinfektion förhindrar kontaminering.

Rengör och desinficera produkten  
– regelbundet då den är i bruk,  
– när den har kommit kontakt med kroppsvätskor,  
– innan den används med en ny brukare.

**VIKTIGT!**

Se alltid till att produkten är helt torr innan den tas i bruk igen.

**Instruktioner för rengöring**

Tvätta och torka lyftselen enligt tvättnvisningarna på etiketten.

Frekvent användning av höga temperaturer och torktumlare kan förkorta produktens livslängd.

Vi rekommenderar att du använder ett vanligt tvättmedel för hemmabruk. Använd inte mjukmedel.

För desinfektion, välj ett desinfektionsmedel som är kompatibelt med lyftselens material och följ de anvisningar som tillverkaren av desinfektionsmedlet tillhandahåller.

## 6 Återanvändning

### 6.1 Förvaringsförhållanden

Selen måste förvaras i torr miljö med en högsta relativ luftfuktighet på 50% och skyddad från direkt solljus.

### 6.2 Rekonditionering

Den här produkten kan återanvändas. Gör följande när produkten ska rekonditioneras för en ny användare:

- Inspektion
- Rengöring och desinfektion

För ingående information, se 5 *Underhåll*, Sida 38.

Se till att bruksanvisningen överlämnas tillsammans med produkten.

Om skador eller fel upptäcks ska produkten inte återanvändas.

### 6.3 Kassering

Tänk på miljön och återvinn produkten genom att lämna in den på en återvinningscentral när den inte längre kan användas.

Ta isär produkten och dess komponenter så att de olika materialen kan separeras och återvinnas individuellt.

Kassering och återvinning av begagnade produkter och förpackningar måste följa de lagar och föreskrifter som gäller för avfallshantering i respektive land. Kontakta det företag som sköter den lokala avfallshanteringen för att få information.

## 7 Teknisk Data

### 7.1 Maximal tillåten belastning

	<b>XS, S, M och L</b>	<b>XL</b>
	200 kg	250 kg

### 7.2 Material

<b>Material</b>	<b>Del</b>
Polyester	Huvudtyg, band, kantband (fast), huvudetikett (vävd)
Polyamid	Kantband (nät och spacer polyester), sekundär etikett
Polyuretan	Stoppning

Det material som används är inte flamskyddat.

## Invacare Distributors

### Ireland:

Invacare Ireland Ltd,  
Unit 5 Seatown Business Campus  
Seatown Road, Swords, County  
Dublin  
Tel : (353) 1 810 7084  
Fax: (353) 1 810 7085  
ireland@invacare.com  
www.invacare.ie

### United Kingdom:

Invacare Limited  
Pencoed Technology Park, Pencoed  
Bridgend CF35 5AQ  
Tel: (44) (0) 1656 776 222  
Fax: (44) (0) 1656 776 220  
uk@invacare.com  
www.invacare.co.uk

### Danmark:

Invacare A/S  
Sdr. Ringvej 37  
DK-2605 Brøndby  
Tel: (45) (0)36 90 00 00  
Fax: (45) (0)36 90 00 01  
denmark@invacare.com  
www.invacare.dk

### Deutschland:

Invacare GmbH  
Am Achener Hof 8  
D-88316 Isny  
Tel: (49) (0)7562 700 0  
kontakt@invacare.com  
www.invacare.de

### Österreich:

Invacare Austria GmbH  
Herzog-Odilo-Straße 101  
A-5310 Mondsee-Tiefgraben  
Tel: (43) 6232 5535 0  
Fax: (43) 6232 5535 4  
info-austria@invacare.com  
www.invacare.at

### Schweiz / Suisse / Svizzera:

Invacare AG  
Benkenstrasse 260  
CH-4108 Witterswil  
Tel: (41) (0)61 487 70 80  
Fax: (41) (0)61 487 70 81  
switzerland@invacare.com  
www.invacare.ch

### España:

Invacare SA  
Avda. Del Oeste n.50, 1ª, 1ª  
Valencia-46001  
Tel: (34) (0)972 49 32 14  
contactsp@invacare.com  
www.invacare.es

### France:

Invacare Poirier SAS  
Route de St Roch  
F-37230 Fondettes  
Tel: (33) (0)2 47 62 64 66  
Fax: (33) (0)2 47 42 12 24  
contactfr@invacare.com  
www.invacare.fr

### Italia:

Invacare Mecc San s.r.l.,  
Via dei Pini 62,  
I-36016 Thiene (VI)  
Tel: (39) 0445 38 00 59  
Fax: (39) 0445 38 00 34  
italia@invacare.com  
www.invacare.it

### Nederland:

Invacare BV  
Galvanistraat 14-3  
NL-6716 AE Ede  
Tel: (31) (0)318 695 757  
Fax: (31) (0)318 695 758  
nederland@invacare.com  
www.invacare.nl

### Belgium & Luxemburg:

Invacare nv  
Autobaan 22  
B-8210 Loppem  
Tel: (32) (0)50 83 10 10  
Fax: (32) (0)50 83 10 11  
belgium@invacare.com  
www.invacare.be

### Norge:

Invacare AS  
Grensesvingen 9, Postboks 6230,  
Etterstad  
N-0603 Oslo  
Tel: (47) (0)22 57 95 00  
Fax: (47) (0)22 57 95 01  
norway@invacare.com  
www.invacare.no

### Portugal:

Invacare Lda  
Rua Estrada Velha, 949  
P-4465-784 Leça do Balio  
Tel: (351) (0)225 193 360  
Fax: (351) (0)225 1057 39  
portugal@invacare.com  
www.invacare.pt

### Suomi:

Camp Mobility  
Patamäenkatu 5, 33900 Tampere  
Puhelin 09-35076310  
info@campmobility.fi  
www.campmobility.fi

### Sverige:

Invacare AB  
Fagerstagatan 9  
S-163 53 Spånga  
Tel: (46) (0)8 761 70 90  
Fax: (46) (0)8 761 81 08  
sweden@invacare.com  
www.invacare.se

### Australia:

Invacare Australia Pty. Ltd.  
1 Lenton Place, North Rocks NSW  
2151  
Australia  
Phone: 1800 460 460  
Fax: 1800 814 367  
orders@invacare.com.au  
www.invacare.com.au

### New Zealand:

Invacare New Zealand Ltd  
4 Westfield Place, Mt Wellington  
1060  
New Zealand  
Phone: 0800 468 222  
Fax: 0800 807 788  
sales@invacare.co.nz  
www.invacare.co.nz

### Eastern Europe, Middle East & CIS:

Invacare EU Export  
Am Achener Hof 8  
D-88316 Isny  
Tel: (49) (0)7562 700 397  
eu-export@invacare.com  
www.invacare-eu-export.com



Invacare Portugal, Lda  
Rua Estrada Velha 949  
4465-784 Leça do Balio  
Portugal

